

**Bedienungsanweisung Manuel d'utilisation  
Gebruiksaanwijzing**

**536LiL 536LiR**

Lesen Sie die Bedienungsanweisung sorgfältig durch und machen Sie sich mit dem Inhalt vertraut, bevor Sie das Gerät benutzen.

Lire attentivement et bien assimiler le manuel d'utilisation avant d'utiliser la machine.

Neem de gebruiksaanwijzing grondig door en gebruik de machine niet voor u alles duidelijk heeft begrepen

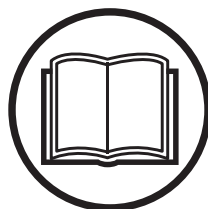

**DE (2-25)**  
**FR (26-49)**  
**NL (50-73)**

# SYMBOLERKLÄRUNG

## Symbole am Gerät:

Übersetzung der originalen schwedischen Bedienungsanleitung.

**WARNUNG!** Trimmer können gefährlich sein! Durch nachlässige oder falsche Handhabung können schwere Verletzungen oder tödliche Unfälle von Anwendern oder anderen Personen verursacht werden. Es ist überaus wichtig, dass Sie den Inhalt der Bedienungsanleitung lesen und verstehen. Lesen Sie die Bedienungsanweisung sorgfältig durch und machen Sie sich mit dem Inhalt vertraut, bevor Sie das Gerät benutzen.



Benutzen Sie immer:

- Einen zugelassenen Gehörschutz
- Zugelassener Augenschutz



Max. Drehzahl der Abtriebswelle, U/min



Dieses Produkt stimmt mit den geltenden CE-Richtlinien überein.



Der Anwender des Geräts hat darauf zu achten, dass während der Arbeit keine Menschen oder Tiere näher als 15 m herankommen.



Stets zugelassene Schutzhandschuhe tragen.



Rutschfeste und stabile Stiefel tragen.



Das Symbol auf dem Produkt oder der Verpackung gibt an, dass dieses Produkt nicht im Hausmüll entsorgt werden darf. Dieses Produkt muss in einer angemessenen Verwertungsanlage entsorgt werden. (nur für Europa)



Warnung vor hochgeschleuderten und abfallenden Gegenständen.



Nur für nichtmetallische, flexible Schneidausrüstungen bestimmt, d. h. für Trimmerköpfe mit Trimmerfäden.



Pfeile, die die Grenzen für die Platzierung des Handgriffhalters markieren.



Nicht dem Regen aussetzen.



Gleichstrom



Steuerkasten

- Drehrichtung
- Ein-/Aus-Taste
- SavE mode Das Gerät ist mit einer Batteriesparfunktion (SavE) ausgestattet.
- Warnanzeiger

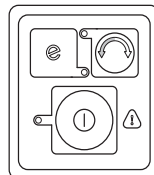

Umweltbelastende Geräuschemissionen gemäß der Richtlinie der Europäischen Gemeinschaft. Die Emission des Gerätes ist im Kapitel Technische Daten und auf dem Geräteschild angegeben.



## Symbole auf dem Akku und/oder auf dem Ladegerät:

Dieses Produkt muss in einer angemessenen Verwertungsanlage entsorgt werden. (nur für Europa)

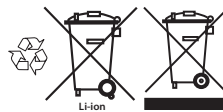

Störungsfreier Transformator



Ladegerät nur in Innenräumen verwenden und lagern.



Doppelt isoliert



**Sonstige Symbole/Aufkleber am Gerät beziehen sich auf spezielle Zertifizierungsanforderungen, die in bestimmten Ländern gelten.**

# SYMBOLERKLÄRUNG

## Symbole in der Bedienungsanweisung:

Das Gerät wird über die Ein-/Aus-Taste ein- und ausgeschaltet. Stets Batterie entnehmen, um den versehentlichen Start des Geräts zu verhindern.



Stets zugelasene Schutzhandschuhe tragen.



Regelmäßige Reinigung ist notwendig.



Visuelle Kontrolle.



Batterie ausbauen. WICHTIG! Stets Batterie entnehmen, um den versehentlichen Start des Geräts zu verhindern.



Folgende Aufkleber sind auf Rasentrimmer, Batterie und Ladegerät zu finden:



**Husqvarna**  
 Husqvarna Li  
 s/n XXXX XXXXXXXX  
 36V  
 Husqvarna AB  
 Huskvarna, SWEDEN

**Husqvarna AB**  
 S-561 82 Husqvarna, Sweden  
 Type: BLi  
 Art.no.:  
 36V / Ah Li ion Wh  
 10IMR19/65

**Husqvarna AB**  
 S-561 82 Huskvarna, Sweden  
 Typ QC  
 Art.No.  
 PRI: ~ 50-60Hz W max.  
 SEC: 36V / max. 47/11

# INHALT

## Inhalt

### SYMBOLERKLÄRUNG

Symbole am Gerät: .....	2
Symbole auf dem Akku und/oder auf dem Ladegerät: .....	2
Symbole in der Bedienungsanweisung: .....	3

### INHALT

Inhalt .....	4
Vor dem Start ist Folgendes zu beachten: .....	4

### EINLEITUNG

Sehr geehrter Kunde! .....	5
----------------------------	---

### WAS IST WAS?

Was ist was? .....	6
--------------------	---

### ALLGEMEINE SICHERHEITSVORSCHRIFTEN

Allgemeine Sicherheitshinweise für elektrisch betriebene Werkzeuge .....	7
Persönliche Schutzausrüstung .....	8
Batterie und Ladegerät .....	9
Sicherheitsausrüstung des Gerätes .....	10
Schneidausrüstung .....	12

### MONTAGE

Montage des Loophandgriffs .....	13
Montage des Lenkers .....	13
Montage des Schutzes .....	13
Anpassung von Tragegurt und Trimmer .....	14
Standardgurt .....	14
Transportstellung, Lenker .....	14

### HANDHABUNG DER BATTERIE

Batteriestatus .....	15
Batterieladegerät .....	15
Transport und Aufbewahrung .....	16
Entsorgung von Batterie, Ladegerät und Maschine .....	16

### STARTEN UND STOPPEN

Kontrolle vor dem Start .....	17
Batterie in das Gerät einsetzen. ....	17
Starten und stoppen .....	17

### ARBEITSTECHNIK

Allgemeine Arbeitsvorschriften .....	18
--------------------------------------	----

### WARTUNG

Inspektion und Wartung .....	21
Störungssuchplan .....	22
Wartungsschema .....	23

### TECHNISCHE DATEN

Technische Daten .....	24
EG-Konformitätserklärung .....	25

## Vor dem Start ist Folgendes zu beachten:

Die Bedienungsanweisung sorgfältig durchlesen.



**WARNUNG!** Eine längerfristige Beschallung mit Lärm kann zu bleibenden Gehörschäden führen. Stets einen Gehörschutz tragen.



**WARNUNG!** Unter keinen Umständen darf die ursprüngliche Konstruktion des Gerätes ohne Genehmigung des Herstellers geändert werden. Es ist immer Originalzubehör zu verwenden. Unzulässige Änderungen und/oder unzulässiges Zubehör können zu schweren oder sogar tödlichen Verletzungen des Anwenders oder anderer Personen führen.



**WARNUNG!** Falsch oder nachlässig eingesetzte Rasentrimmer können schwere oder tödliche Verletzungen bei Benutzern oder anderen Personen verursachen. Es ist sehr wichtig, dass Sie den Inhalt dieser Bedienungsanweisung gelesen und verstanden haben.

---

# EINLEITUNG

---

## Sehr geehrter Kunde!

Herzlichen Glückwunsch zu Ihrem Kauf eines Husqvarna-Produkts! Husqvarnas Geschichte reicht bis ins Jahr 1689 zurück, als König Karl XI eine Fabrik an den Ufern des Flusses Huskvarna errichten ließ, in der Musketen gefertigt werden sollten. Die Lage am Huskvarna bot sich an, da der Fluss zur Erzeugung von Wasserkraft verwendet wurde und so als Wasserkraftwerk diente. In den mehr als 300 Jahren seit dem Bestehen des Husqvarna-Werks wurden unzählige Produkte hergestellt, angefangen von Holzöfen bis hin zu modernen Küchenmaschinen, Nähmaschinen, Fahr- und Motorrädern usw. 1956 wurde der erste Motorrasenmäher auf den Markt gebracht, gefolgt von der Motorsäge 1959, und in diesem Bereich ist Husqvarnas auch heute tätig.

Husqvarna ist gegenwärtig einer der weltführenden Hersteller von Forst- und Gartenmaschinen und legt vor allem Wert auf Qualität und Leistungskraft. Das Unternehmenskonzept umfasst die Entwicklung, Herstellung und den Vertrieb von Produkten für den Einsatz in Wald und Garten sowie in der Bauindustrie. Husqvarnas Ziel ist es, auch in den Bereichen Ergonomie, Benutzerfreundlichkeit, Sicherheit und Umwelt führend zu sein – dies lässt sich an vielen Details erkennen, die aus diesen Gesichtspunkten heraus entwickelt wurden.

Wir sind überzeugt, dass Sie mit der Qualität und Leistung unserer Produkte über lange Jahre mehr als zufrieden sein werden. Mit dem Erwerb unserer Produkte erhalten Sie professionelle Hilfe bei Reparaturen und Service, falls doch einmal etwas passieren sollte. Haben Sie die Maschine nicht bei einem unserer Vertragshändler gekauft, fragen Sie dort nach der nächsten Servicewerkstatt.

Wir hoffen, dass Sie mit Ihrer Maschine über lange Jahre zufrieden sein werden. Denken Sie daran, diese Bedienungsanleitung sicher aufzubewahren. Die genaue Befolgung ihres Inhalts (Verwendung, Service, Wartung usw.) verlängert die Lebensdauer der Maschine erheblich und erhöht zudem ihren Wiederverkaufswert. Sollten Sie Ihre Maschine verkaufen, händigen Sie dem neuen Besitzer bitte auch die Bedienungsanleitung aus.

Vielen Dank, dass Sie sich für ein Husqvarna-Produkt entschieden haben.

Die Husqvarna AB arbeitet ständig an der Weiterentwicklung ihrer Produkte und behält sich daher das Recht auf Änderungen ohne vorherige Ankündigung, z. B. von Form und Aussehen, vor.

# WAS IST WAS?

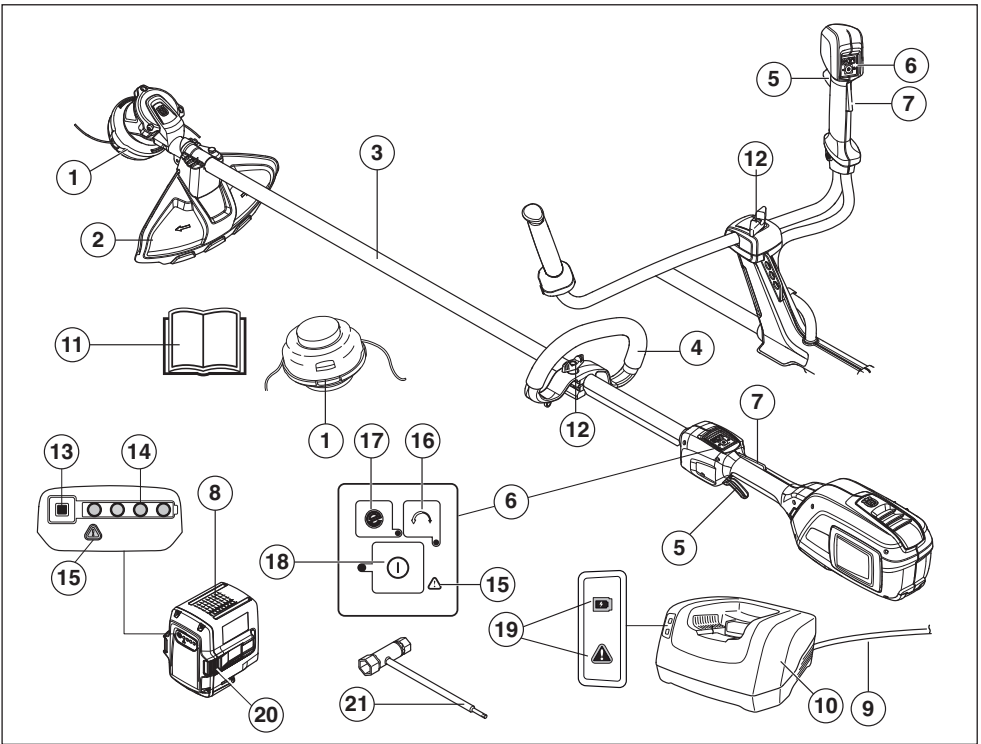

## Was ist was?

- |                                     |   |
|-------------------------------------|---|
| 1 Trimmerkopf                       | 12 Handgriffeinstellung                   |
| 2 Schutz für die Schneid-ausrüstung | 13 Taste für Ladestandsanzeige            |
| 3 Führungsrohr                      | 14 Batterieladezustand                    |
| 4 Loophandgriff                     | 15 Warnanzeiger (ERROR LED)               |
| 5 Gashebel                          | 16 Drehrichtung-Taste                     |
| 6 Tastatur                          | 17 SavE-Taste (Energiespartaste)          |
| 7 Gashebelsperre                    | 18 Ein-/Aus-Taste                         |
| 8 Batterie                          | 19 Betriebs- und Warnanzeiger (ERROR LED) |
| 9 Stromkabel                        | 20 Batterieentriegelungstaste             |
| 10 Batterieladegerät                | 21 Schlüssel für die Klingennutter        |
| 11 Bedienungsanweisung              |   |

# ALLGEMEINE SICHERHEITSVORSCHRIFTEN

## Allgemeine Sicherheitshinweise für elektrisch betriebene Werkzeuge



**WARNUNG! Lesen Sie sämtliche Sicherheitshinweise und Anweisungen durch. Die Nichtbeachtung der Warnhinweise und Anweisungen kann Stromschlag, Brand und/oder schwere Verletzungen zur Folge haben.**

**WICHTIG! Bewahren Sie alle Warnhinweise und Anweisungen für spätere Referenzzwecke auf.**

Lesen Sie die Bedienungsanweisung sorgfältig durch und machen Sie sich mit dem Inhalt vertraut, bevor Sie das Gerät benutzen.

### Kontrolle vor dem Start

- Stets Batterie entnehmen, um den versehentlichen Start des Geräts zu verhindern. Vor allen Wartungsarbeiten am Gerät stets die Batterie entnehmen.
- Vor Gebrauch des Geräts und nach jedem Zusammenstoß muss das Gerät auf Anzeichen von Verschleiß oder Schäden überprüft und ggf. repariert werden.
- Kontrollieren Sie den Arbeitsbereich. Entfernen Sie alle losen Gegenstände wie z. B. Steine, Glasscherben, Nägel, Draht, Seile usw., die hochgeschleudert werden oder sich in den Messern bzw. im Messerschutz verfangen können.
- Der Anwender des Geräts hat darauf zu achten, dass während der Arbeit keine Menschen oder Tiere näher als 15 m an herankommen. Wenn mehrere Anwender am gleichen Einsatzort tätig sind, muss der Sicherheitsabstand mindestens 15 Meter betragen.
- Vor dem Gebrauch der Maschine eine Gesamtüberprüfung durchführen, siehe Wartungsplan.

### Persönliche Sicherheit

- Wird das Gerät ausgeschaltet, läuft das Schneidwerkzeug noch etwas nach.
- Das Gerät ist nur für Trimmarbeiten bestimmt. Es dürfen auf keinen Fall Schneidwerkzeuge aus Metall angebracht werden. Benutzen Sie den Rasentrimmer ausschließlich für den vorgesehenen Zweck.
- **Bleiben Sie wachsam, achten Sie auf das, was Sie tun, und setzen Sie gesunden Menschenverstand ein, wenn Sie mit Elektrowerkzeugen arbeiten. Benutzen Sie keine Elektrowerkzeuge, wenn Sie müde sind oder unter Einfluss von Drogen, Alkohol oder Medikamenten stehen.** Bei der Arbeit mit Elektrowerkzeugen können bereits kurze Phasen der Unaufmerksamkeit zu schweren Verletzungen führen.

- Der Gebrauch des Geräts durch Personen (einschließlich Kindern), die über eingeschränkte körperliche, sensorische oder geistige Fähigkeiten verfügen oder denen es an der erforderlichen Erfahrung und Kenntnissen mangelt, ist untersagt, sofern sie nicht von einer für ihre Sicherheit verantwortlichen Person bei der Arbeit überwacht und im Gebrauch des Geräts zuvor geschult wurden. Kinder nicht mit dem Gerät spielen lassen. Das Gerät ist kein Spielzeug!
- Kinder oder nicht im Gebrauch des Geräts und/oder der Batterie geschulte Personen dürfen Gerät bzw. Batterie weder bedienen noch warten. Unter Umständen gelten gesetzlich vorgeschriebene Altersbeschränkungen.
- Bewahren Sie das Gerät für Kinder und Unbefugte unzugänglich in einem abschließbaren Raum auf.
- Hände und Füße sind stets vom Schnittbereich fern zu halten. Dies gilt insbesondere während des Motorstarts.
- **Kleiden Sie sich richtig. Tragen Sie niemals lose sitzende Kleidung oder Schmuck. Halten Sie Haar, Kleidung und Handschuhe von beweglichen Teilen fern.** Lose Kleidung, Schmuck oder langes Haar kann von beweglichen Teilen erfasst werden.
- Arbeiten Sie niemals mit dem Gerät, wenn Sie müde sind, Alkohol getrunken oder Medikamente eingenommen haben, da hierdurch Sehkraft, Urteilsvermögen oder Körperkontrolle beeinträchtigt werden können.
- Tragen Sie persönliche Schutzausrüstung. Siehe die Anweisungen unter der Überschrift "Persönliche Schutzausrüstung".
- Das Gerät ist für den Transport abzuschalten. Für die Übergabe des Geräts an eine andere Person muss die Batterie entnommen werden.

### Verwendung und Pflege von Elektrowerkzeugen

- Dieses Produkt darf nur mit der Schneidausrüstung verwendet werden, die im Kapitel Technische Daten empfohlen wird.
- Niemals mit einem Gerät arbeiten, das ohne Zustimmung des Herstellers modifiziert wurde und nicht länger mit der Originalausführung übereinstimmt. Das Gerät darf niemals in der Nähe explosiver oder feuergefährlicher Materialien verwendet werden.
- Niemals mit einem defekten Gerät arbeiten. Die Kontroll-, Wartungs- und Serviceanweisungen in dieser Bedienungsanweisung sind genau zu befolgen. Gewisse Wartungs- und Servicemaßnahmen sind von geschulten, qualifizierten Fachleuten auszuführen. Siehe Anweisungen unter dem Titel Wartung.
- Nur Originalteile verwenden.
- Es ist sicherzustellen, dass die Lüftungsöffnungen stets frei von Schmutz sind.

# ALLGEMEINE SICHERHEITSVORSCHRIFTEN

- Vor dem Start müssen sämtliche Abdeckungen, Schutzvorrichtungen und Griffe angebracht sein.
- Die Maschine nur bei Tageslicht oder bei sonstiger guter Beleuchtung benutzen.
- Die Verwendung des Geräts bei schlechtem Wetter, u. a. bei Nebel, Regen, Nässe oder feuchter Umgebung, starkem Wind, großer Kälte, Gewittergefahr usw., sollte vermieden werden. Extrem heißes Wetter kann zur Überhitzung des Geräts führen.

## Stets mit gesundem Menschenverstand arbeiten!

Es ist unmöglich, alle denkbaren Situationen abzudecken, die beim Gebrauch des Geräts auftreten könnten. Gehen Sie stets mit Vorsicht und Vernunft vor. Vermeiden Sie Situationen, für die Sie sich nicht ausreichend qualifiziert fühlen. Falls Sie sich auch nach dem Lesen dieser Anweisungen nicht über die richtige Vorgehensweise im Klaren sind, sollten Sie einen Fachmann zu Rate ziehen, bevor Sie fortfahren.

## Wichtig



**WARNUNG!** Diese Maschine erzeugt beim Betrieb ein elektromagnetisches Feld. Dieses Feld kann sich unter bestimmten Bedingungen auf die Funktionsweise aktiver oder passiver medizinischer Implantate auswirken. Um die Gefahr für schwere oder tödliche Verletzungen auszuschließen, sollten Personen mit einem medizinischen Implantat vor der Nutzung dieser Maschine ihren Arzt und den Hersteller des Implantats konsultieren.



**WARNUNG!** Niemals Kindern erlauben, das Gerät zu benutzen oder sich in seiner Nähe aufzuhalten. Da das Gerät leicht zu starten ist, könnten auch Kinder bei unzureichender Aufsicht in der Lage sein, das Gerät zu starten. Dies kann zu schweren Verletzungen führen. Daher stets die Batterie entfernen, wenn das Gerät unbeaufsichtigt ist.

## Persönliche Schutzausrüstung

### WICHTIG!

Falsch oder nachlässig eingesetzte Rasentrimmer können schwere oder tödliche Verletzungen bei Benutzern oder anderen Personen verursachen. Es ist sehr wichtig, dass Sie den Inhalt dieser Bedienungsanweisung gelesen und verstanden haben.

Bei der Benutzung des Gerätes muss die vorgeschriebene persönliche Schutzausrüstung angewendet werden. Die persönliche Schutzausrüstung beseitigt nicht die Unfallgefahr, begrenzt aber den Umfang der Verletzungen und Schäden. Bei der Wahl der Schutzausrüstung einen Fachhändler um Rat fragen.



**WARNUNG!** Bei Verwendung eines Gehörschutzes immer auf Warnsignale oder Zurufe achten. Den Gehörschutz immer abnehmen, sobald der Motor abgestellt ist.

**WARNUNG!** Das Gerätegehäuse kann sehr heiß werden. Verbrennungsgefahr! Bei Arbeiten am Trimmerkopf sind Handschuhe zu verwenden.

### GEHÖRSCHUTZ

Ein Gehörschutz mit ausreichender Dämmwirkung ist zu tragen.



### AUGENSCHUTZ

Es ist immer ein zugelassener Augenschutz zu tragen. Bei der Benutzung eines Visiers ist auch eine zugelassene Schutzbrille zu tragen. Zugelassene Schutzbrillen sind in diesem Falle diejenigen, die die Normen ANSI Z87.1 für die USA bzw. EN 166 für EU-Länder erfüllen.



### HANDSCHUHE

Handschuhe sind dann zu tragen, wenn dies notwendig ist, z. B. bei der Montage der Schneidausrüstung.





# ALLGEMEINE SICHERHEITSVORSCHRIFTEN

## STIEFEL

Rutschfeste und stabile Stiefel tragen.



## KLEIDUNG

Kleidung aus reißfestem Material wählen und nicht zu weite Kleidungsstücke tragen, die sich leicht im Unterholz verfangen können. Stets kräftige lange Hosen tragen. Keinen Schmuck, kurze Hosen oder Sandalen tragen und nicht barfuß gehen. Schulterlanges Haar nicht offen tragen.

## ERSTE HILFE

Ein Erste-Hilfe-Set soll immer griffbereit sein.



## Batterie und Ladegerät

In diesem Abschnitt werden die Sicherheitsvorkehrungen für die Batterie und das Ladegerät erläutert.

Für Husqvarna-Produkte dürfen nur Originalbatterien von Husqvarna verwendet werden. Diese dürfen nur in einem Original-Ladegerät von Husqvarna aufgeladen werden. Die Batterien verfügen über eine Softwareverschlüsselung.

Verwenden Sie originale Husqvarna-BLi-Batterien mit dem Gerät.

## Sicherer Umgang mit der Batterie

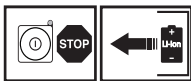

Die wiederaufladbaren BLi-Batterien von Husqvarna dürfen nur zur Energieversorgung des dazugehörigen batteriebetriebenen Husqvarna-Geräts verwendet werden. Um Verletzungen zu vermeiden, darf die Batterie nicht für die Energieversorgung anderer Geräte verwendet werden.

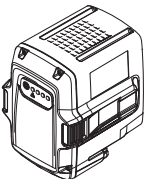

**WARNUNG!** Die Batterie muss vor direkter Sonneneinstrahlung, Hitze oder offenem Feuer geschützt werden. Die Batterie könnte explodieren, wenn sie in offenes Feuer geworfen wird. Es besteht Verbrennungs- bzw. Verätzungsgefahr.



**WARNUNG!** Jeglicher Kontakt mit Batteriesäure sollte vermieden werden. Batteriesäure kann zu Hautreizungen und Verätzungen führen. Sollte Batteriesäure in die Augen gelangen, diese nicht reiben. Augen für die Dauer von 15 Minuten mit reichlich Wasser ausspülen. Suchen Sie einen Arzt auf. Bei Hautkontakt sind die betroffenen Hautstellen mit reichlich Wasser und Seife abzuwaschen.



**WARNUNG!** Die Batterie darf niemals mit Schlüsseln, Münzen, Schrauben oder anderen metallischen Gegenständen zusammengeschlossen werden, da dies zu einem Kurzschluss der Batterie führen kann. Keine Gegenstände in die Lüftungsöffnungen der Batterie einführen.

Nicht gebrauchte Batterien müssen von metallischen Gegenständen, wie Nägeln, Münzen und Schmuck, ferngehalten werden. Nicht versuchen, die Batterie zu zerlegen oder aufzubrechen.

- Die Batterie darf nur in Umgebungen mit Temperaturen zwischen  $-10\text{ °C}$  und  $40\text{ °C}$  verwendet werden.
- Die Batterie keinen Mikrowellen oder hohen Drücken aussetzen.
- Die Batterie und das Ladegerät dürfen keinesfalls mit Wasser gereinigt werden. Siehe auch die Anweisungen unter der Überschrift *Wartung*.
- Die Batterie für Kinder unzugänglich aufbewahren.
- Die Batterie vor Regen und Feuchtigkeit schützen.

# ALLGEMEINE SICHERHEITSVORSCHRIFTEN

## Sicherer Umgang mit dem Ladegerät

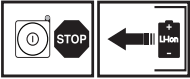

Die Husqvarna QC-Ladegeräte dürfen nur für das Laden von BLi-Ersatzbatterien von Husqvarna verwendet werden.

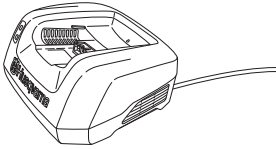

**WARNUNG! Die Gefahr eines Stromschlags oder eines Kurzschlusses kann wie folgt minimiert werden:**

**Niemals Gegenstände in die Kühlschlitze des Ladegeräts einführen.**

**Das Ladegerät nicht zerlegen.**

**Die Anschlüsse des Ladegeräts niemals mit Metallgegenständen verbinden. Dies kann zu einem Kurzschluss im Ladegerät führen.**

**Zugelassene und intakte Steckdosen verwenden.**



**WARNUNG! Das Ladegerät darf nicht in der Nähe ätzender oder entflammbarer Materialien verwendet werden. Das Ladegerät darf nicht abgedeckt werden. Bei Rauchentwicklung oder Feuer muss der Stecker des Ladegeräts sofort aus der Steckdose gezogen werden. Achten Sie auf die Feuergefahr!**

- Regelmäßig überprüfen, ob das Anschlusskabel des Ladegeräts intakt ist und keine Risse aufweist.
- Das Gerät niemals am Kabel tragen und niemals den Stecker am Kabel aus der Steckdose ziehen.
- Achten Sie darauf, dass Kabel und Verlängerungskabel nicht mit Wasser, Öl oder scharfen Kanten in Berührung kommen. Darauf achten, dass die Kabel nicht in Türen, Zäunen o. ä. eingeklemmt werden. Es besteht sonst die Gefahr, dass Gegenstände unter Strom gestellt werden. Überprüfen Sie die Verlängerungskabel regelmäßig und tauschen Sie beschädigte Kabel aus.

Folgendes vermeiden:

- Verwendung eines fehlerhaften oder beschädigten Ladegeräts Verwendung einer fehlerhaften, beschädigten oder verformten Batterie

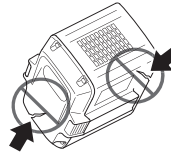

Nicht aufladen:

- nicht wieder aufladbare Batterien im Ladegerät (diese dürfen auch nicht in der Maschine verwendet werden).
- Verwendung des Ladegeräts draußen.
- Verwendung der Batterie im Regen oder in feuchter Umgebung.
- Verwendung der Batterie bei direkter Sonneneinstrahlung.

Das Ladegerät darf nur verwendet werden, wenn die Umgebungstemperatur zwischen 5 und 40 °C liegt. Das Ladegerät nur in einer gut belüfteten, trockenen und staubfreien Umgebung verwenden.

## Sicherheitsausrüstung des Gerätes

In diesem Abschnitt werden einzelnen Teile der Sicherheitsausrüstung des Gerätes beschrieben, welche Funktion sie haben und wie ihre Kontrolle und Wartung ausgeführt werden sollen, um sicherzustellen, dass sie funktionsfähig sind. (Siehe Kapitel Was ist was? um herauszufinden, wo die Sicherheitsdetails an Ihrem Gerät zu finden sind).

Lebensdauer und Laufzeit des Geräts können sich verkürzen und die Unfallgefahr steigen, wenn die Wartung des Geräts nicht ordnungsgemäß und Service und/oder Reparaturen nicht fachmännisch ausgeführt werden. Weitere Informationen erteilt Ihnen gerne die nächste Servicewerkstatt.

### WICHTIG!

Service und Reparatur des Gerätes erfordern eine Spezialausbildung. Dies gilt besonders für die Sicherheitsausrüstung des Gerätes. Wenn Ihr Gerät den unten aufgeführten Kontrollanforderungen nicht entspricht, müssen Sie Ihre Servicewerkstatt aufsuchen. Beim Kauf eines unserer Produkte wird gewährleistet, dass Reparatur- oder Servicearbeiten fachmännisch ausgeführt werden. Sollte der Verkäufer Ihres Gerätes nicht an unser Fachhändler-Service-Netz angeschlossen sein, fragen Sie nach unserer nächstgelegenen Servicewerkstatt.

# ALLGEMEINE SICHERHEITSVORSCHRIFTEN



**WARNUNG! Benutzen Sie nie ein Gerät mit defekter Sicherheitsausrüstung. Die Sicherheitsausrüstung des Gerätes muss so kontrolliert und gewartet werden, wie dies in diesem Abschnitt beschrieben wird. Wenn Ihr Gerät den Kontrollanforderungen nicht entspricht, muss eine Servicewerkstatt aufgesucht werden.**

## Steuerkasten

Sicherstellen, dass das Gerät wirklich ein- bzw. ausgeschaltet ist, wenn die Ein-/Aus-Taste (1) gedrückt und für mindestens 1 Sekunde gehalten wird. Die grüne LED (2) geht an bzw. aus.

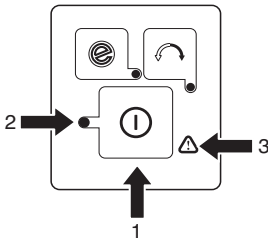

Ein blinkendes Warnsymbol (3) und eine grün leuchtende LED (2) zeigen an, dass:

- bei voll angezogenem Gashebel das Gerät nicht eingeschaltet werden kann. Gashebel loslassen. Das Gerät startet.
- das Gerät blockiert ist. Gerät abschalten. Batterie aus dem Gerät entnehmen. Gras oder andere um den Trimmerkopf gewickelte Materialien entfernen.
- der Trimmer überlastet ist. Gashebel loslassen. Das Gerät startet.

Ein blinkendes Warnsymbol (3) zeigt an, dass das Gerät überhitzt ist. Das Gerät schaltet ab. Sobald das Gerät auf eine normale Temperatur abgekühlt ist, ist es betriebsbereit und kann gestartet werden.

Ein dauerhaft leuchtendes rotes Warnlicht (3) zeigt an, dass das Gerät einem Service unterzogen werden muss.

## Gashebelsperre

Die Gashebelsperre ist dazu bestimmt, ein versehentliches Auslösen des Gashebels zu verhindern. Wenn die Sperre (1) in den Handgriff gedrückt wird (= beim Umfassen des Handgriffs), wird der Gashebel (2) freigegeben. Wird der Handgriff losgelassen, werden Gashebel und Gashebelsperre wieder in ihre Ausgangsstellung zurückgestellt. Dies geschieht mit Hilfe

von zwei voneinander unabhängigen Rückzugfedersystemen.

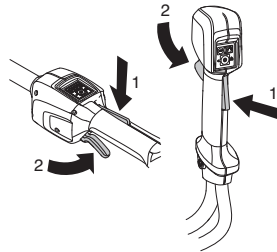

Kontrollieren, ob der Gashebel gesperrt ist, wenn sich die Gashebelsperre in der Ausgangslage befindet.

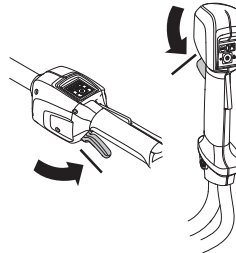

Die Gashebelsperre eindrücken und kontrollieren, ob sie in ihre Ausgangslage zurückkehrt, wenn sie losgelassen wird.

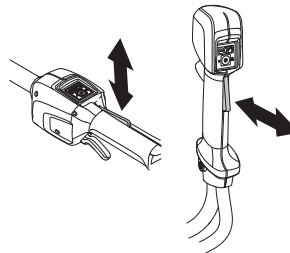

Kontrollieren, ob Gashebel und Gashebelsperre leicht zu drücken sind und ihre Rückzugfedersysteme funktionieren.

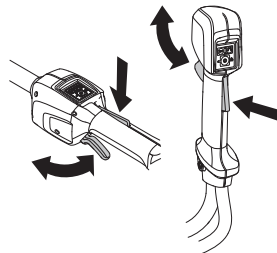

Siehe Anweisungen unter der Überschrift Start. Gerät starten und Vollgas geben. Den Gashebel loslassen und kontrollieren, ob die Schneidausrüstung völlig zum Stillstand kommt.

# ALLGEMEINE SICHERHEITSVORSCHRIFTEN

## Schutz für die Schneidausrüstung

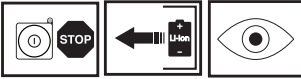

Dieser Schutz soll verhindern, dass lose Gegenstände zum Anwender hochgeschleudert werden. Der Schutz verhindert auch, dass der Anwender mit der Schneidausrüstung in Berührung kommt.

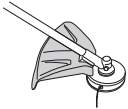

Den Schutz auf Schäden und Risse kontrollieren. Den Schutz austauschen, wenn er Schlägen ausgesetzt war oder Risse aufweist.

Immer den empfohlenen Schutz für die jeweilige Schneidausrüstung verwenden. Siehe das Kapitel Technische Daten.



**WARNUNG!** Unter keinen Umständen darf eine Schneidausrüstung ohne einen zugelassenen Schutz betrieben werden. Siehe das Kapitel Technische Daten. Wenn ein falscher oder ein defekter Schutz montiert wird, können dadurch schwere Verletzungen verursacht werden.



**WARNUNG!** Das Gerät ist äußerst vibrationsarm. Personen mit Kreislaufstörungen, die zu oft Vibrationen ausgesetzt werden, laufen Gefahr, Schäden an den Blutgefäßen oder am Nervensystem davonzutragen. Gehen Sie zum Arzt, wenn Sie an Ihrem Körper Symptome feststellen, die auf Vibrationsschäden deuten. Beispiele solcher Symptome sind: Einschlafen von Körperteilen, Gefühlsverlust, Kitzeln, Stechen, Schmerz, Verlust oder Beeinträchtigung der normalen Körperkraft, Veränderungen der Hautfarbe oder der Haut. Diese Symptome treten am häufigsten in den Fingern, Händen oder Handgelenken auf.

## Schneidausrüstung



Dieser Abschnitt beschreibt, wie man durch vorschriftsmäßige Wartung und Anwendung der richtigen Schneidausrüstung:

- Erreicht eine maximale Schneidleistung.
- Verlängert die Lebensdauer der Schneidausrüstung.

### WICHTIG!

Die Schneidausrüstung immer nur mit dem von uns empfohlenen Schutz verwenden! Siehe Kapitel Technische Daten.

Zum korrekten Einlegen des Fadens und zur Wahl des richtigen Fadendurchmessers siehe die Anweisungen für die Schneidausrüstung.

Vor Arbeiten an der Schneidausrüstung oder Teilen von dieser stets die Batterie entnehmen. Die Schneidausrüstung dreht sich noch weiter, nachdem der Gashebel losgelassen wurde. Kontrollieren, ob die Schneidausrüstung völlig stillsteht. Vor allen Arbeiten an der Schneidausrüstung die Batterie entnehmen.

### Trimmerkopf



**WARNUNG!** Immer die empfohlenen Trimmerfäden verwenden. Siehe Technische Daten. Wenn diese Anweisung nicht befolgt wird, können Verletzungen die Folge sein.

### WICHTIG!

Stets darauf achten, dass der Trimmerfaden fest und gleichmäßig auf die Rolle gewickelt wird, andernfalls entstehen im Gerät gesundheitsschädliche Vibrationen.

- Nur die empfohlenen Trimmerköpfe und Fäden verwenden. Sie sind vom Hersteller für eine bestimmte Motorgröße getestet worden. Dies ist besonders wichtig, wenn ein vollautomatischer Trimmerkopf verwendet wird. Benutzen Sie nur die empfohlene Schneidausrüstung. Siehe Kapitel Technische Daten.



- Im Allgemeinen erfordert ein kleineres Gerät kleine Trimmerköpfe und umgekehrt. Der Grund hierfür ist, dass der Motor beim Mähen mit Faden diesen radial vom Trimmerkopf herausschleudern und dabei auch den Widerstand des zu mähenden Grases überwinden muss.
- Die Länge des Fadens ist ebenfalls wichtig. Beim gleichen Fadendurchmesser erfordert ein längerer Faden eine größere Motorleistung als ein kurzer.
- Darauf achten, dass das Messer am Trimmerschutz intakt ist. Es dient dazu, den Faden auf die richtige Länge zu schneiden.
- Die Lebensdauer des Fadens lässt sich verlängern, indem man ihn für ein paar Tage in Wasser legt. Dadurch wird der Faden steifer und hält länger. Andere Fadenlängen können zu unnötigen Vibrationen führen. Rollen Sie den Trimmerkopf ab, bis die richtige Fadenlänge erreicht ist.
- Die Lebensdauer des Fadens lässt sich verlängern, indem man ihn für ein paar Tage in Wasser legt. Dadurch wird der Faden steifer und hält länger.

# MONTAGE

## Montage des Loophandgriffs

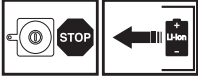

- Den Loophandgriff auf das Führungsrohr klemmen. Bitte beachten, dass der Loophandgriff zwischen den Pfeilmarkierungen am Führungsrohr montiert werden muss.

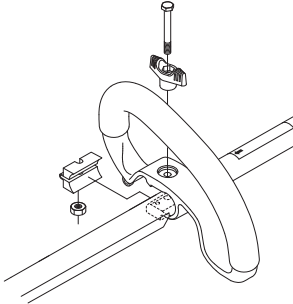

- Den Abstandhalter in die Führung im Loophandgriff schieben.
- Mutter, Drehknopf und Schraube montieren. Nicht zu fest anziehen.
- Nun eine Feineinstellung vornehmen, so dass sich mit dem Trimmer eine bequeme Arbeitshaltung ergibt. Dann die Schraube/den Drehknopf fest anziehen.

## Montage des Lenkers



- Den Lenker gemäß Abbildung platzieren. Die Befestigungsteile montieren und den Drehknopf leicht anziehen.

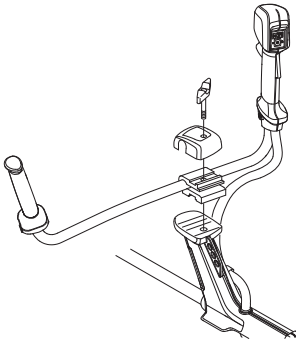

- Den Tragegurt anlegen und das Gerät am Aufhänghaken einhängen. Nun eine Feineinstellung vornehmen, so dass sich eine bequeme

Arbeitsstellung ergibt, wenn das Gerät am Tragegurt hängt.

- Den Drehknopf anziehen.



## Montage des Schutzes

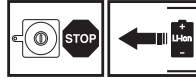

- Für die Arbeit mit dem Trimmerkopf den Trimmerschutz (A) montieren.

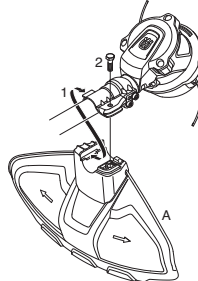

- Trimmerschutz in den Haken des Blechalters (1) einhaken. Den Schutz um das Führungsrohr biegen und mit der Schraube (2) auf der gegenüber liegenden Seite des Führungsrohres festziehen.

# MONTAGE

## Anpassung von Tragegurt und Trimmer



**WARNUNG!** Der Trimmer sollte bei der Arbeit immer am Tragegurt eingehakt werden. Andernfalls können Sie den Trimmer nicht sicher steuern und so sich selbst oder anderen Verletzungen zufügen. Niemals einen Tragegurt mit defektem Schnellverschluss benutzen.

## Standardgurt

### Schnellverschluss

Vorn befindet sich ein leicht erreichbarer Schnellverschluss. Benutzen Sie diesen, wenn der Motor anfängt zu brennen, oder in einer anderen Notsituation, wenn Sie sich schnell von Tragegurt und Gerät befreien müssen.

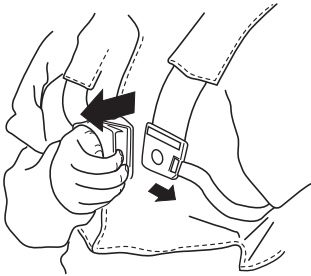

### Gleichmäßige Schulterbelastung

Durch eine gute Anpassung von Tragegurt und Gerät wird die Arbeit wesentlich erleichtert. Den Tragegurt auf die optimale Arbeitsstellung einstellen. Die Seitenriemen so spannen, dass die Last gleichmäßig auf beide Schultern verteilt wird.



## Die richtige Höhe

Beim Trimmen ist die Maschine am Tragegurt zu tragen, sodass sich die Schneidaustrüstung parallel zum Boden befindet.

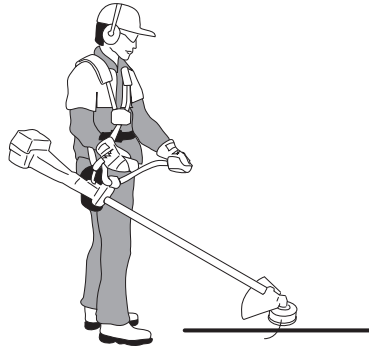

## Das richtige Gleichgewicht

Den Trimmer in angemessener Schneidhöhe schweben lassen, d. h. nah am Boden.



## Transportstellung, Lenker

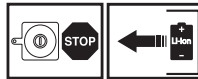

- Der Lenker lässt sich zur Vereinfachung von Transport und Aufbewahrung leicht parallel zum Führungsrohr drehen.
- Den Drehknopf lockern. Den Griff im Uhrzeigersinn drehen, so dass der Gashandgriff die Batterie berührt.
- Dann den Lenker nach unten um das Führungsrohr drehen. Den Drehknopf anziehen.

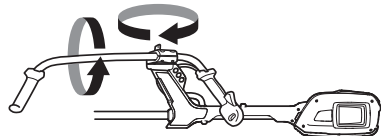

# HANDHABUNG DER BATTERIE

## Batteriestatus

Auf der Anzeige werden der Ladezustand und eventuelle Störungen der Batterie angezeigt. Die Batteriekapazität wird nach dem Ausschalten des Geräts bzw. nach Drücken der Batterieanzeigetaste für 5 Sekunden angezeigt. Das Warnsymbol auf der Batterie leuchtet auf, wenn eine Störung vorliegt. Siehe Fehlercodes.

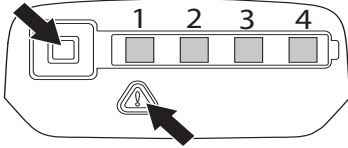

LED-Leuchten	Batteriestatus
Alle LEDs leuchten	Volle Ladung (75-100 %).
LED 1, LED 2 und LED 3 leuchten	Die Batterie ist zu 50-75 % geladen.
LED 1 und LED 2 leuchten	Die Batterie ist zu 25-50 % geladen.
LED 1 leuchtet	Die Batterie ist zu 0-25 % geladen.
LED 1 blinkt	Die Batterie ist leer. Laden Sie die Batterie.

## Batterieladegerät



**WARNUNG! Stromschlag- und Kurzschlussgefahr. Zugelassene und intakte Steckdosen verwenden. Sicherstellen, dass das Kabel nicht beschädigt ist. Das Kabel muss ausgetauscht werden, wenn es beschädigt erscheint.**

## Anschließen des Ladegeräts

- Das Ladegerät an eine Quelle mit der auf dem Typenschild angegebenen Spannung und Frequenz anschließen. Den Stecker an die Steckdose anschließen. Die LED am Ladegerät blinkt einmal grün.

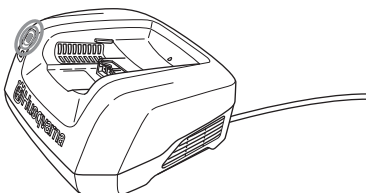

- Die Batterie kann nicht aufgeladen werden, wenn die Batterietemperatur über 50 °C liegt. In diesem Fall wird die Batterie durch das Ladegerät aktiv abgekühlt.

## Anschließen der Batterie an das Ladegerät

Regelmäßig prüfen, ob Batterie und Ladegerät unbeschädigt sind. Siehe auch die Anweisungen unter der Überschrift **Wartung**.

Vor der ersten Verwendung muss die Batterie aufgeladen werden. Die Batterie ist bei Auslieferung nur zu 30% aufgeladen.

- Die Batterie in das Ladegerät einlegen. Sicherstellen, dass die Batterie mit dem Ladegerät verbunden ist.

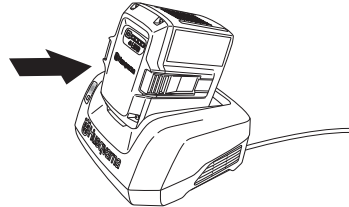

- Die grüne Ladeleuchte auf dem Ladegerät leuchtet auf, wenn die Batterie über den Adapter mit dem Ladegerät verbunden ist.
- Wenn alle LEDs leuchten, ist die Batterie vollständig aufgeladen.

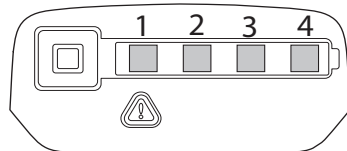

- Den Stecker ziehen. Niemals am Stromkabel ziehen, um es aus der Steckdose zu entfernen.
- Die Batterie aus dem Ladegerät entnehmen.

## Ladezustand

Lithium-Ionen-Batterien können unabhängig vom Ladezustand geladen werden. Der Ladevorgang kann bei jedem Ladezustand der Batterie begonnen oder unterbrochen werden. Die Batterie wird hierdurch nicht beschädigt. Eine voll geladene Batterie behält ihre Ladung auch dann, wenn die Batterie im Ladegerät belassen wird.

Die Batterie kann nicht aufgeladen werden, wenn die Batterietemperatur über 50 °C liegt.

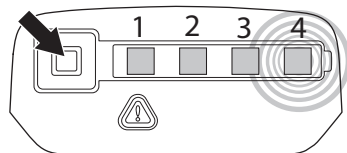

# HANDHABUNG DER BATTERIE

LED-Anzeige	Ladezustand
LED 1 blinkt	Die Batterie ist zu 0-25 % geladen.
LED 1 leuchtet, LED 2 blinkt	Die Batterie ist zu 25-50 % geladen.
LED 1 und LED 2 leuchten, LED 3 blinkt	Die Batterie ist zu 50-75 % geladen.
LED 1, LED 2 und LED 3 leuchten, LED 4 blinkt	Die Batterie ist zu 75-100 % geladen.
LED 1, LED 2, LED 3 und LED 4 leuchten	Wenn alle LEDs leuchten, ist die Batterie voll geladen.

## Transport und Aufbewahrung

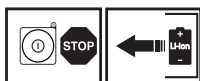

- Die enthaltenen Lithium-Ionen-Batterien unterliegen den gesetzlichen Bestimmungen zu gefährlichen Gütern.
- Für gewerbliche Transporte z. B. durch Dritte oder Spediteure, müssen besondere Anforderungen bei Verpackung und Kennzeichnung eingehalten werden.
- Für die Vorbereitung zum Versand des Produkts muss ein Sachverständiger für gefährliche Materialien hinzugezogen werden. Bitte beachten Sie auch eventuell genauere, nationale Vorschriften.
- Sichern oder kleben Sie offene Kontakte fest und verpacken Sie die Batterie so, dass sie nicht in der Verpackung herum rutschen kann.
- Sichern Sie die Maschine während des Transports.
- Für die Lagerung oder den Transport die Batterie entnehmen.
- Die Batterie und das Ladegerät an einem trockenen sowie feuchtigkeits- und frostfreien Ort lagern.
- Zur Vermeidung von Unfällen sicherstellen, dass die Batterie während der Lagerung nicht an das Gerät angeschlossen bleibt.
- Batterie nicht in Räumen lagern, in denen es zu elektrostatischen Entladungen kommen kann. Batterie niemals in einer Metallkiste lagern.
- Die Batterie und das Ladegerät an einem Ort mit einer Temperatur zwischen 5 und 45 °C lagern und nicht direkter Sonneneinstrahlung aussetzen.
- Die Batterie stets an einem geschlossenen und trockenen Ort aufbewahren.
- Batterie und Ladegerät müssen getrennt voneinander aufbewahrt werden. Bewahren Sie das Gerät für Kinder und Unbefugte unzugänglich in einem abschließbaren Raum auf.
- Vor der Langzeitaufbewahrung sicherstellen, dass die Maschine gründlich gesäubert und komplett gewartet wurde.

## Entsorgung von Batterie, Ladegerät und Maschine

Das Symbol auf dem Produkt oder der Verpackung gibt an, dass dieses Produkt nicht im Hausmüll entsorgt werden darf. Zur Entsorgung ist es stattdessen an eine entsprechende Recyclinganlage für elektrische und elektronische Geräte zu übergeben.

Durch eine korrekte Entsorgung dieses Produkts tragen Sie dazu bei, mögliche negative Auswirkungen auf Ihre Umwelt und Mitmenschen zu verhindern. Durch eine unsachgemäße Entsorgung dieses Produkts können Schäden entstehen. Ausführliche Recyclinginformationen zu diesem Produkt erhalten Sie von Ihrer Kommune, Entsorgungsunternehmen für Hausmüll oder dem Geschäft, in dem Sie das Produkt erworben haben.

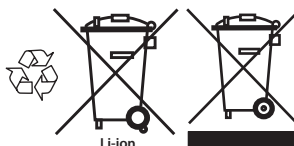



# STARTEN UND STOPPEN

## Kontrolle vor dem Start



- Motor auf Verschmutzung und Risse prüfen. Gras und Blätter mit Hilfe einer Bürste aus dem Motor entfernen. Handschuhe sind dann zu tragen, wenn dies notwendig ist.
- Prüfen, ob der Trimmerkopf fest am Trimmer angebracht ist.
- Kontrollieren, ob das Gerät in einwandfreiem Zustand ist. Kontrollieren, ob alle Muttern und Schrauben angezogen sind.
- Trimmerkopf und Trimmerschutz auf Schäden und Risse kontrollieren. Wenn Trimmerkopf oder Trimmerschutz Risse haben oder Schlägen ausgesetzt gewesen sind, müssen sie ausgetauscht werden.

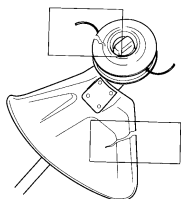

- Das Gerät niemals ohne Schutz oder mit defektem Schutz benutzen.
- Vor dem Start des Geräts müssen sämtliche Gehäuse korrekt montiert und in einwandfreiem Zustand sein.
- Benutzen Sie das Gerät nur für solche Arbeiten, für die es vorgesehen ist.

## Batterie in das Gerät einsetzen.

Sicherstellen, dass die verwendete Batterie voll geladen ist. Nur originale Husqvarna-Batterien mit dem Gerät verwenden. Siehe Technische Daten.

- Batterie in das Gerät einsetzen. Die Batterie sollte leicht in den Batteriehalter des Geräts hineingleiten. Sollte die Batterie nicht leicht hineingleiten können, ist sie nicht richtig eingesetzt. Die Batterie verriegelt sich mit einem hörbaren Klickgeräusch von selbst in der richtigen Position. Sicherstellen, dass die Batterie richtig in das Gerät eingesetzt ist.

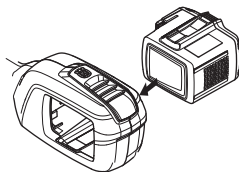

## Starten und stoppen



**WARNUNG!** Sorgen Sie dafür, dass sich innerhalb des Arbeitsbereichs keine unbefugten Personen aufhalten, andernfalls besteht die Gefahr von schweren Verletzungen. Der Sicherheitsabstand beträgt 15 Meter.

### Starten

Das Gerät einschalten. Ein-/Aus-Taste (1) drücken und solange gedrückt halten, bis die grüne LED aufleuchtet.

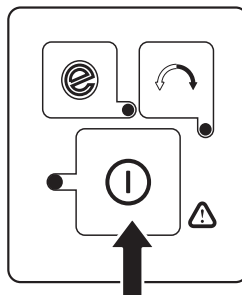

Gashebel zur Steuerung der Drehzahl verwenden.

### Stoppen

Gerät durch Loslassen des Gashebels oder der Gashebelsperre stoppen und das Gerät abschalten.

Nach Drücken der beiden Entriegelungstasten Batterie aus dem Gerät herausziehen.

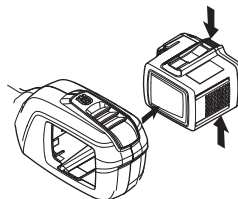

**WICHTIG!** Stets Batterie entnehmen, um den versehentlichen Start des Geräts zu verhindern.

## Allgemeine Arbeitsvorschriften

### WICHTIG!

Dieser Abschnitt behandelt grundlegende Sicherheitsregeln für die Arbeit mit einem Rasentrimmer.

Wenn Sie in eine Situation kommen, die Sie in Bezug auf die weitere Anwendung des Geräts verunsichert, lassen Sie sich von einem Experten beraten. Wenden Sie sich an Ihren Fachhändler oder Ihre Servicewerkstatt.

Vermeiden Sie, Arbeiten auszuführen, denen Sie sich nicht gewachsen fühlen.



**WARNUNG! Das Gerät kann schwere Verletzungen verursachen. Die Sicherheitsvorschriften gründlich durchlesen. Lernen Sie, wie das Gerät anzuwenden ist.**



**WARNUNG! Vor allen Wartungsarbeiten am Gerät stets die Batterie entnehmen.**

## Grundlegende Sicherheitsvorschriften



Tragen Sie persönliche Schutzausrüstung. Siehe die Anweisungen unter der Überschrift "Persönliche Schutzausrüstung".

- Behalten Sie die Umgebung im Auge:
  - Um sicherzustellen, dass weder Menschen noch Tiere oder anderes Ihre Kontrolle über das Gerät beeinflussen können.
  - Um sicherzustellen, dass weder Menschen, Tiere noch Gegenstände Gefahr laufen, mit der Schneidausrüstung selber oder mit von der Schneidausrüstung hochgeschleuderten losen Gegenständen in Kontakt kommen.
- ACHTUNG!** Das Gerät niemals benutzen, wenn nicht die Möglichkeit besteht, im Falle eines Unfalls Hilfe herbeizurufen. Darauf achten, dass bei der Arbeit niemand näher als 15 m herankommt.
- Den Arbeitsbereich inspizieren. Alle losen Gegenstände entfernen, z. B. Steine, Glasscherben, Nägel, Drähte, Schnüre, usw., die weggeschleudert werden oder sich in der Schneidausrüstung verfangen können.
- Die Verwendung des Geräts bei schlechtem Wetter, u. a. bei Nebel, Regen, Nässe oder feuchter Umgebung, starkem Wind, großer Kälte, Gewittergefahr usw., sollte vermieden werden. Das Arbeiten bei schlechtem Wetter ist sehr ermüdend und kann gefährliche Umstände herbeiführen, z. B. Rutschgefahr.

## Sicherheitsvorschriften während der Arbeit

- Sicherstellen, dass Sie sicher gehen und stehen können. Achten Sie auf evtl. Hindernisse (Wurzeln, Steine, Äste, Löcher, Gräben usw.), wenn Sie unvermittelt Ihren Standort wechseln. Beim Arbeiten auf abschüssigem Boden immer sehr vorsichtig sein.



- Nicht übernehmen. Auf sicheren Stand achten und das Gleichgewicht bewahren.
- Die Maschine stets mit beiden Händen halten. Die Maschine auf der rechten Körperseite halten.

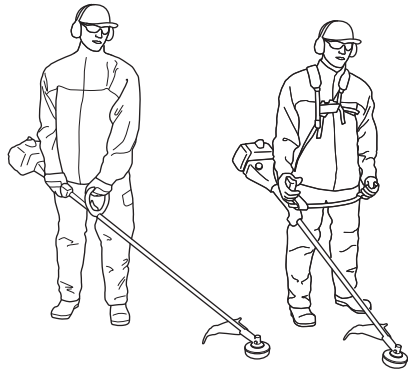

- Alle Körperteile von rotierender Schneidausrüstung fernhalten. Die Schneidausrüstung muss sich unterhalb der Taille befinden.
- Das Gerät ist für den Transport abzuschalten. Für die Übergabe des Geräts an eine andere Person muss die Batterie entnommen werden.
- Das Gerät niemals ablegen, ohne es zuvor ausgeschaltet zu haben. Immer die Batterie entnehmen.
- Wenn ein Fremdkörper getroffen wird oder Vibrationen auftreten, muss das Gerät abgestellt werden. Batterie aus dem Gerät entnehmen und das Gerät auf Schäden prüfen.
- Treten unerwünschte Vibrationen auf, neuen Faden bis zur richtigen Länge ausziehen. Dadurch sollten die Vibrationen verschwinden.
- Nach jedem Arbeitsgang Gashebel loslassen so kann Energie gespart werden.



**WARNUNG!** Weder der Benutzer des Geräts noch andere Personen dürfen versuchen, das Mähgut aufzusammeln, solange der Motor läuft oder die Schneid-ausrüstung rotiert, weil dadurch schwere Verletzungen verursacht werden können.

Gerät abschalten und die Batterie entnehmen, bevor die um den Trimmerkopf gewickelten Materialien entfernt werden. Ansonsten besteht Verletzungsgefahr! Während des Betriebs und eine Weile danach kann das Winkelgetriebe heiß sein. Beim Berühren besteht Verbrennungsgefahr.



**WARNUNG!** Vorsicht bei weggeschleuderten Gegenständen. Stets einen zugelassenen Augenschutz tragen. Niemals über den Schutz der Schneid-ausrüstung beugen. Hochgeschleuderte Steine, Unrat usw. können die Augen treffen und Blindheit oder schwere Verletzungen verursachen.

Unbefugte auf Abstand halten. Kinder, Tiere, Zuschauer und Helfer sollten sich außerhalb einer Sicherheitszone von 15 m befinden. Stellen Sie das Gerät sofort ab, wenn sich Ihnen jemand nähert. Wenden Sie sich niemals abrupt mit dem Gerät um, ohne vorher sicherzustellen, dass sich hinter Ihnen niemand innerhalb der Sicherheitszone befindet.

## Sicherheitsvorschriften nach abgeschlossener Arbeit

- Vor Reinigung, Reparatur oder Inspektion muss darauf geachtet werden, dass die Schneid-ausrüstung zum Stillstand gekommen ist. Batterie aus dem Gerät entnehmen.

## SavE mode

Das Gerät ist mit einer Batteriesparfunktion (SavE) ausgestattet. Diese Funktion kann durch Drücken der SavE-Taste aktiviert werden. Eine grüne LED leuchtet auf, wenn die Funktion aktiviert ist.

In den allermeisten Fällen sollte im SavE-Modus getrimmt werden, da so die Batterielaufzeit am längsten ist. Nach jedem Arbeitsgang Gashebel loslassen so kann Energie gespart werden.

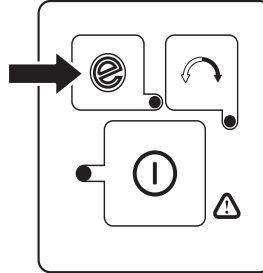

## Drehrichtung

Es ist möglich, die Richtung des Trimmerkopfes in jeder Stellung zu ändern: bei voller Geschwindigkeit oder in Stoppstellung.

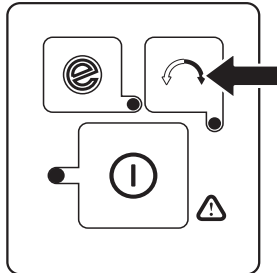

Wenn die Drehrichtungstaste gedrückt wird, leuchtet die grüne Leuchtdiode und der Trimmerkopf dreht sich gegen den Uhrzeigersinn. In der Standardeinstellung (grüne LED aus) dreht sich der Trimmerkopf immer im Uhrzeigersinn.

Der Trimmerfaden kann leichter herausgezogen werden, wenn sich der Trimmerkopf im Uhrzeigersinn dreht.

## Ausschalt-Automatik

Das Gerät ist mit einer Ausschalt-Automatik ausgerüstet, die das Gerät bei Nichtgebrauch abschaltet. Nach einer Minute schaltet das Gerät ab und die grüne LED erlischt.

## Gastrimmen mit Trimmerkopf



**WARNUNG! Manchmal setzen sich Äste oder Gras zwischen Schutz und Schneidausrüstung fest. Vor der Reinigung immer die Batterie entnehmen.**

### Trimmen

- Den Trimmerkopf direkt über die Erde halten und etwas neigen. Das Gras wird vom Fadenende abgeschnitten. Lassen Sie den Faden im eigenen Takt arbeiten. Pressen Sie den Faden nie in das Material hinein, das geschnitten werden soll.

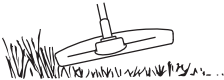

- Der Faden mäht mit Leichtigkeit Gras und Unkraut an Wänden, Zäunen, Bäumen und Beeten, er kann jedoch auch empfindliche Rinde von Bäumen und Büschen sowie Zaunpfähle beschädigen.
- Verringern Sie das Risiko, Vegetation zu schädigen, indem Sie den Faden auf 10-12 cm kürzen und die Motordrehzahl senken.

### Sauberschaben

- Durch Sauberschaben kann unerwünschte Vegetation vollständig entfernt werden. Den Trimmerkopf direkt über die Erde halten und neigen. Das Fadenende um Bäume, Pfähle, Statuen usw. herum gegen die Erde schlagen lassen. **ACHTUNG!** Bei dieser Technik wird der Faden verstärkt abgenutzt.



- Bei der Arbeit an Steinen, Ziegeln, Beton, Metallzäunen usw. wird der Faden stärker abgenutzt und muss häufiger nachgestellt werden, als wenn er gegen Bäume oder Holzzäune schlägt.
- Beim Trimmen und Sauberschaben nicht mit Vollgas arbeiten (80%), damit der Faden länger hält und der Trimmerkopf nicht so starkem Verschleiß ausgesetzt ist.

### Mähen

- Ein Trimmer ist das optimale Gerät zum Mähen an Stellen, die mit einem gewöhnlichen Rasenmäher schwer zugänglich sind. Beim Mähen den Faden parallel zur Erde halten. Den Trimmerkopf nicht auf die Erde drücken, weil dadurch Rasen und Gerät beschädigt werden können.

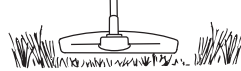

- Beim normalen Mähen sollte der Trimmerkopf nicht ständig den Boden berühren. Ständiger Kontakt kann zu erhöhtem Verschleiß oder zu Schäden am Trimmerkopf führen.

### Säubern

- Die Gebläsewirkung des rotierenden Fadens kann auch zum einfachen und schnellen Säubern dienen. Den Faden parallel etwas oberhalb der Fläche halten, die gereinigt werden soll, und das Gerät hin- und herführen.

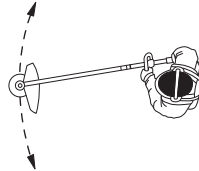

- Beim Mähen und Säubern erreicht man mit Vollgas das beste Resultat.

## Inspektion und Wartung

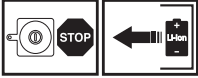

**WARNUNG!** Vor allen Wartungsarbeiten am Gerät stets die Batterie entnehmen.

**WICHTIG!** Die Batterie und das Ladegerät dürfen keinesfalls mit Wasser gereinigt werden. Aggressive Reinigungsmittel können die Kunststoffteile beschädigen.

Service und Reparatur des Gerätes erfordern eine Spezialausbildung. Dies gilt besonders für die Sicherheitsausrüstung des Gerätes. Wenn Ihr Gerät den unten aufgeführten Kontrollanforderungen nicht entspricht, müssen Sie Ihre Servicewerkstatt aufsuchen. Beim Kauf eines unserer Produkte wird gewährleistet, dass Reparatur- oder Servicearbeiten fachmännisch ausgeführt werden. Sollte der Verkäufer Ihres Gerätes nicht an unser Fachhändler-Service-Netz angeschlossen sein, fragen Sie nach unserer nächstgelegenen Servicewerkstatt. Nur Originalteile verwenden.

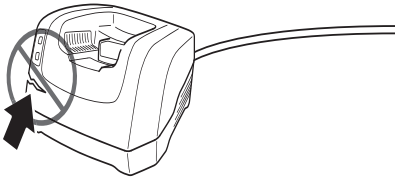

Regelmäßig prüfen, ob Batterie und Ladegerät unbeschädigt sind.

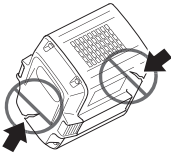

## Reinigung

Gerät nach dem Gebrauch reinigen. Wenn der Batteriestecker an der Maschine verschmutzt ist, ihn mit Druckluft oder einer weichen Bürste reinigen.

Sicherstellen, dass Batterie und Ladegerät sauber sind und die Klemmen an Batterie und Ladegerät immer sauber und trocken sind, bevor die Batterie in das Ladegerät eingelegt wird.

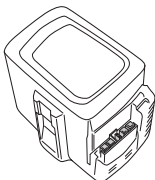

Die Batterieführungsschienen sauber halten. Kunststoffteile mit einem sauberen und trockenen Tuch reinigen.

## Den Trimmerfaden überprüfen

Den Faden durch Einführen in das Loch an der Abdeckung, wie in der Abbildung dargestellt, überprüfen.

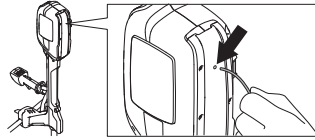

Nur die empfohlenen Trimmerköpfe und Fäden verwenden. Sie sind vom Hersteller für eine bestimmte Motorgröße getestet worden. Dies ist besonders wichtig, wenn ein vollautomatischer Trimmerkopf verwendet wird. Benutzen Sie nur die empfohlene Schneidausrüstung. Siehe Kapitel Technische Daten.

## Trimmerkopf

Den Trimmerkopf auf Schäden und Rissbildung kontrollieren. Bei Bedarf den Trimmerkopf austauschen.

- Die Einrastclips am Trimmerkopf drücken und den Trimmerkopf zusammen mit dem Faden entfernen.

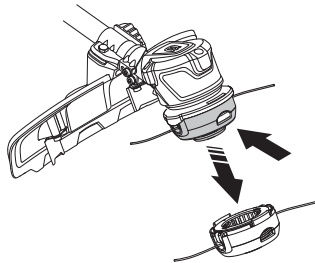

- Fadenrolle herausziehen.

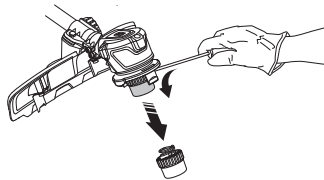

- Die Befestigungsmutter des Trimmerkopfs und das Mitnehmerrad entfernen.

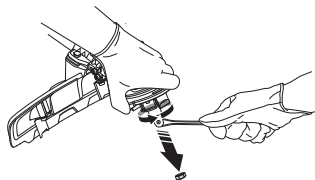

- Trimmerkopf austauschen.
- Mitnehmerrad und Trimmerkopf einbauen.
- Mutter und Fadenrolle wieder einsetzen.
- Trimmerkopf wieder einsetzen.

# WARTUNG

## Störungssuchplan

Die Fehlersuche findet über die Tastatur statt.

### Tastatur

Steuerkasten	Mögliche Fehler	Mögliche Fehlerbehebung
Grüne LED des Einschaltknopfes blinkt.	Geringe Batteriespannung.	Aufladen des Akkus
Störungs-LED blinkt.	Der Gashebel und die Starttaste werden gleichzeitig gedrückt.	Gashebel loslassen. Das Gerät startet.
	Überlastung.	Der Trimmerkopf blockiert.
		Batterie aus dem Gerät nehmen. Den Trimmerkopf vom Gras lösen.
Temperaturabweichung	Warten, bis sich das Gerät abgekühlt hat.	
Maschine läuft nicht	Schmutz in Batteriesteckern.	Mit Druckluft oder einer weichen Bürste reinigen.
Störungs-LED leuchtet rot.	Service	Setzen Sie sich mit Ihrer Servicewerkstatt in Verbindung.

Fehlerbehebung der Batterie und/oder des Ladegeräts bei der Aufladung.

### Batterie

LED-Anzeige	Mögliche Fehler	Mögliche Fehlerbehebung
Grüne LED des Einschaltknopfes blinkt.	Geringe Batteriespannung.	Batterie laden
FEHLER-LED blinkt	Die Batterie ist entladen.	Batterie laden
	Temperaturabweichung	Die Batterie darf nur in Umgebungen mit Temperaturen zwischen -10 °C und 40 °C verwendet werden.
	Überspannung	Kontrollieren, ob die Netzspannung mit der auf dem Geräteschild angegebenen übereinstimmt.
Die Batterie aus dem Ladegerät entnehmen.		
Störungs-LED leuchtet	Zellendifferenz zu groß (1 V)	Setzen Sie sich mit Ihrer Servicewerkstatt in Verbindung.

### Batterieladegerät

LED-Anzeige	Mögliche Fehler	Mögliche Fehlerbehebung
FEHLER-LED blinkt	Temperaturabweichung	Das Ladegerät darf nur verwendet werden, wenn die Umgebungstemperatur zwischen 5 und 40 °C liegt.
Störungs-LED leuchtet		Setzen Sie sich mit Ihrer Servicewerkstatt in Verbindung.

# WARTUNG

## Wartungsschema



**WARNUNG! Vor allen Wartungsarbeiten am Gerät stets die Batterie entnehmen.**

Nachstehend sind die an der Maschine vorzunehmenden Wartungsmaßnahmen aufgelistet. Die meisten der Punkte werden im Abschnitt "Wartung" beschrieben. Der Bediener darf nur die Wartungs- und Servicearbeiten ausführen, die in dieser Bedienungsanleitung beschrieben sind. Größere Eingriffe sind von einer autorisierten Servicewerkstatt auszuführen.

Wartung	Tägliche Wartung	Wöchentliche Wartung	Monatliche Wartung
Außenseite des Geräts mit einem sauberen und trockenen Tuch reinigen. Kein Wasser verwenden.	X		
Halten Sie die Griffe trocken, sauber und frei von Öl und Fett.	X		
Sicherstellen, dass die Ein-/Aus-Taste ordnungsgemäß funktioniert und nicht beschädigt ist.	X		
Alle Steuerelemente auf einwandfreien Zustand prüfen.	X		
Sicherstellen, dass die Gashebelsperre und der Gashebel sicherheitstechnisch ordnungsgemäß funktionieren.	X		
Den Schutz auf Schäden und Risse kontrollieren. Den Schutz austauschen, wenn er Schlägen ausgesetzt war oder Risse aufweist.	X		
Den Trimmerkopf auf Schäden und Rissbildung kontrollieren. Bei Bedarf den Trimmerkopf austauschen.	X		
Schrauben und Muttern nachziehen.	X		
Batterie auf Schäden prüfen.	X		
Ladezustand der Batterie prüfen.	X		
Überprüfen Sie, ob die Entriegelungstasten an der Batterie funktionieren und die Batterie in das Gerät einrastet.	X		
Überprüfen, ob das Ladegerät unbeschädigt und betriebsfähig ist.	X		
Den Tragegurt auf Beschädigungen überprüfen.	X		
Darauf achten, dass alle Kupplungen, Verbindungen und Kabel sauber und intakt sind.		X	
Verbindungen zwischen Batterie und Gerät sowie zwischen Batterie und Ladegerät prüfen.			X

# TECHNISCHE DATEN

## Technische Daten

	536LiL	536LiR
<b>Motor</b>		
Motortyp	BLDC (bürstenlos) 36 V	BLDC (bürstenlos) 36 V
Drehzahl der Abtriebswelle, U/min	5500	5500
Schnittbreite, mm	400	400
<b>Gewicht</b>		
Gewicht ohne Batterie, kg	3	3,8
Gewicht mit Batterie, kg	4,2	5
<b>Batterielaufzeit</b>		
Mindest-Batterielaufzeit (Leerlauf) mit aktivierter SavE-Funktion	60	60
<b>Geräuschemissionen</b>		
(siehe Anmerkung 1)		
Gemessene Schalleistung dB(A)	92	92
Garantierte Schalleistung $L_{WA}$ dB(A)	96	96
<b>Schallpegel</b>		
(siehe Anmerkung 2)		
Äquivalenter Schalldruckwert am Ohr des Anwenders, gemessen gem. EN ISO 60335-91-2 und ISO 22868, 81 dB(A):		76
<b>Vibrationspegel</b>		
(siehe Anmerkung 3)		
Vibrationen am Handgriff, gemessen gem. ISO 22867, $m/s^2$		
Ausgestattet mit Trimmerkopf (Original), links/rechts	1.7/0.5	2.6/2.1

Verwenden Sie originale Husqvarna-BLi-Batterien mit dem Gerät.

<b>Zur Verwendung mit den angegebenen BLi-Batterien geeignete Ladegeräte</b>		
Batterieladegerät	<b>QC120</b>	<b>QC330</b>
Netzspannung, V	220-240	100-240
Frequenz, Hz	50-60	50-60
Leistung, W	125	330

Anmerkung 1: Umweltbelastende Geräuschemission gemessen als Schalleistung ( $L_{WA}$ ) gemäß EG-Richtlinie 2000/14/EG. Die Differenz zwischen garantiertem und gemessenem Schalldruckpegel besteht darin, dass beim garantierten Schalldruck auch eine Streuung im Messergebnis und Variationen zwischen verschiedenen Geräten desselben Modells gemäß der Richtlinie 2000/14/EG berücksichtigt werden.

Anmerkung 2: Berichten zufolge entspricht der Schalldruckpegel für diese Maschine normalerweise einer Ausbreitungsklasse (standardmäßige Ausbreitung) von 3 dB (A).

Anmerkung 3: Berichten zufolge liegt der äquivalente Vibrationspegel normalerweise bei einer Ausbreitungsklasse (Standardabweichung) von 2  $m/s^2$ .

<b>Zugelassenes Zubehör</b>	<b>Typ</b>	<b>Schutz für die Schneidausrüstung, Teile-Nr.</b>
Trimmerkopf	T25B (Faden-Ø 2,0 mm)	577 01 83-01



---

# TECHNISCHE DATEN

---

## EG-Konformitätserklärung (nur für Europa)

Die **Husqvarna AB**, SE-561 82 Huskvarna, Schweden, Tel. +46-36-146500, erklärt hiermit, dass die Akku-Rasentrimmer **Husqvarna 536LiL und 536 LiR** von den Seriennummern des Baujahrs 2012 an (die Jahreszahl wird im Klartext auf dem Typenschild angegeben, gefolgt von der Seriennummer) den Vorschriften der RICHTLINIE DES RATES entsprechen:

- vom 17. Mai 2006 „Maschinen-Richtlinie“ **2006/42/EG**.
- vom 15. Dezember 2004 "über elektromagnetische Verträglichkeit" **2004/108/EWG**.
- vom 8. Mai 2000 "über umweltbelastende Geräuschemissionen von zur Verwendung im Freien vorgesehenen Geräten und Maschinen" **2000/14/EG**.
- vom 12. Dezember 2006 über „elektrische Betriebsmittel zur Verwendung innerhalb bestimmter Spannungsgrenzen“ (Niederspannungsrichtlinie) **2006/95/EG**.
- vom 6. September 2006 über „Batterien und Akkumulatoren sowie Altbatterien und Altakkumulatoren“ **2006/66/EG**.

Die gemeldete Stelle 0404 SMP Svensk Maskinprovning AB, Box 7035, SE-750 07 Uppsala, Schweden, hat eine Beurteilung der Übereinstimmung gemäß Anlage VI zur Richtlinie 2000/14/EG durchgeführt und ein Zertifikat mit folgender Nummer ausgestellt:

**01/1610/002**

VDE-Prüf- und Zertifizierungsinstitut GmbH, Merianstraße 28, DE-63069 Offenbach (Am Main), Deutschland, hat für Husqvarna AB eine freiwillige Typprüfung durchgeführt.

Für Information betreffend die Geräuschemissionen, siehe das Kapitel Technische Daten.

Folgende Normen wurden angewendet:

**EN 60335-1, IEC 60335-2-91, EN 62133, EN 60335-2-29, EN ISO 11806**

Huskvarna, 7. Mai 2012



Peter Lameli, CTO (Bevollmächtigter Vertreter für Husqvarna AB, verantwortlich für die technische Dokumentation.)

# EXPLICATION DES SYMBOLES

## Symboles sur la machine:

Traduction du manuel d'utilisation original du suédois.

**AVERTISSEMENT!** Les coupe-herbes peuvent être dangereux ! Une utilisation erronée ou négligente peut occasionner des blessures graves, voire mortelles pour l'utilisateur ou d'autres personnes. Il est extrêmement important de lire et de comprendre le contenu de ce manuel de l'opérateur. Lire attentivement et bien assimiler le manuel d'utilisation avant d'utiliser la machine.



Toujours utiliser:

- Protecteurs d'oreilles homologués
- Des protège-yeux homologués



Régime maxi. recommandé de l'axe sortant, tr/min



Ce produit est conforme aux directives CE en vigueur.



L'utilisateur de la machine doit s'assurer qu'aucune personne ou animal ne s'approche à moins de 15 mètres pendant le travail.



Toujours porter des gants de protection homologués.



Utiliser des bottes antidérapantes et stables.



Ce symbole figurant sur le produit ou sur son emballage indique que ce produit ne peut pas être traité comme déchet ménager. Ce produit doit être remis à un centre de recyclage approprié. (Concerne seulement l'Europe)



Attention: projections et ricochets.



Destiné uniquement à des équipements de coupe flexibles et non métalliques, c'est-à-dire les têtes de désherbage avec fil.



Flèches indiquant les limites quant à l'emplacement de la fixation de la poignée.



Ne les exposez pas à la pluie.



Courant continu



Panneau de commande

- Sens de rotation
- Bouton d'activation/désactivation
- SavE mode La machine est équipée d'une fonction d'économie de la batterie (SavE).
- Avertisseur

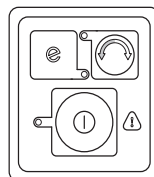

Émissions sonores dans l'environnement selon la directive de la Communauté européenne. Les émissions de la machine sont indiquées au chapitre Caractéristiques techniques et sur les autocollants.



## Symboles sur la batterie et/ou son chargeur :

Ce produit doit être remis à un centre de recyclage approprié. (Concerne seulement l'Europe)

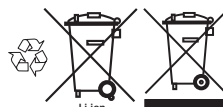

Transformateur non dangereux en cas de défaillance



Utilisez et stockez le chargeur de batterie uniquement en intérieur.



Double isolation



Les autres symboles/autocollants présents sur la machine concernent des exigences de certification spécifiques à certains marchés.

# EXPLICATION DES SYMBOLES

## Symboles dans le manuel:

La machine s'allume et s'arrête à l'aide du bouton marche/arrêt. Retirez toujours la batterie afin d'éviter tout démarrage accidentel de la machine.



Toujours porter des gants de protection homologués.



Un nettoyage régulier est indispensable.



Examen visuel.



Enlever la batterie. IMPORTANT!  
Retirez toujours la batterie afin d'éviter tout démarrage accidentel de la machine.



Vous trouverez les étiquettes suivantes sur votre coupe-herbe, sa batterie et son chargeur de batterie :

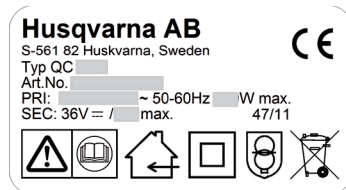
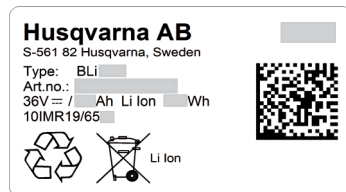
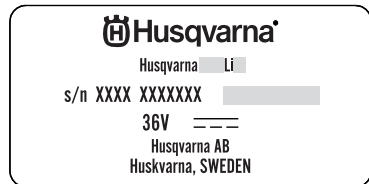

# SOMMAIRE

## Sommaire

### EXPLICATION DES SYMBOLES

Symboles sur la machine: .....	26
Symboles sur la batterie et/ou son chargeur : .....	26
Symboles dans le manuel: .....	27

### SOMMAIRE

Sommaire .....	28
Contrôler les points suivants avant la mise en marche: .....	28

### INTRODUCTION

Cher client, .....	29
--------------------	----

### QUELS SONT LES COMPOSANTS?

Quels sont les composants? .....	30
----------------------------------	----

### INSTRUCTIONS GÉNÉRALES DE SÉCURITÉ

Consignes générales de sécurité relatives à l'outil à moteur .....	31
Équipement de protection personnelle .....	32
Batterie et chargeur de batterie .....	33
Équipement de sécurité de la machine .....	34
Équipement de coupe .....	36

### MONTAGE

Montage de la poignée en boucle .....	37
Montage du guidon .....	37
Montage de la protection. ....	37
Réglage du harnais et du coupe-herbe .....	38
Harnais standard .....	38
Position de transport, guidon .....	38

### MANIPULATION DE LA BATTERIE

Status batterie .....	39
Chargeur de batterie .....	39
Transport et rangement .....	40
Mettez au rebut la batterie, le chargeur de batterie et la machine lorsqu'ils sont usagés .....	40

### DÉMARRAGE ET ARRÊT

Contrôles avant la mise en marche .....	41
Reliez la batterie à la machine. ....	41
Démarrage et arrêt .....	41

### TECHNIQUES DE TRAVAIL

Méthodes de travail .....	42
---------------------------	----

### ENTRETIEN

Inspection et maintenance .....	45
Plan de recherche de pannes .....	46
Schéma d'entretien .....	47

### CARACTÉRISTIQUES TECHNIQUES

Caractéristiques techniques .....	48
Déclaration CE de conformité .....	49

## Contrôler les points suivants avant la mise en marche:

Lire attentivement le manuel d'utilisation.



**AVERTISSEMENT!** Une exposition prolongée au bruit risque de causer des lésions auditives permanentes. Utilisez toujours des protecteurs d'oreille.



**AVERTISSEMENT!** Ne jamais modifier sous aucun prétexte la machine sans l'autorisation du fabricant. N'utiliser que des accessoires et des pièces d'origine. Des modifications non-autorisées et l'emploi d'accessoires non-homologués peuvent provoquer des accidents graves et même mortels, à l'utilisateur ou d'autres personnes.



**AVERTISSEMENT!** Utilisé de façon négligente ou erronée, un coupe-herbe peut devenir un outil dangereux pouvant occasionner des blessures graves, voire mortelles pour l'utilisateur ou d'autres personnes. Il est très important de lire attentivement et de bien comprendre les instructions contenues dans ce mode d'emploi.

---

# INTRODUCTION

---

## **Cher client,**

Félicitations pour ce choix d'un produit Husqvarna. Husqvarna a vu le jour en 1689 lorsque le roi Karl XI décida de construire un arsenal pour la fabrication des mousquets au bord de la rivière Huskvarna. Le choix de l'emplacement était logique puisque la rivière Huskvarna servait à produire de l'énergie hydraulique et constituait donc une sorte de centrale hydraulique. En plus de 300 ans d'existence, l'usine Husqvarna a fabriqué de nombreux produits, depuis les cuisinières à bois jusqu'aux équipements de cuisine modernes, sans oublier les machines à coudre, les bicyclettes, les motos, etc. La première tondeuse à moteur a été lancée en 1956, suivie en 1959 de la première tronçonneuse. C'est dans ce secteur que Husqvarna est actif aujourd'hui.

Husqvarna est aujourd'hui un des plus grands fabricants du monde de produits destinés à l'entretien des forêts et des jardins. La qualité et les performances sont nos priorités. Notre concept d'affaires est de développer, fabriquer et commercialiser des produits à moteur pour l'entretien des forêts et des jardins et pour les entreprises de construction et d'aménagement des sols. L'objectif d'Husqvarna est aussi d'être à la pointe du progrès en matière d'ergonomie, de facilité d'utilisation, de sécurité et de protection de l'environnement; un grand nombre d'innovations ont été développées pour améliorer les produits dans ces domaines.

Nous sommes persuadés que vous apprécierez la qualité et les performances de nos produits pendant de longues années. L'achat d'un de nos produits vous garantit une assistance professionnelle au niveau du service et des réparations en cas de besoin. Si la machine n'a pas été achetée chez un de nos revendeurs autorisés, demandez à un revendeur l'adresse de l'atelier d'entretien le plus proche.

Nous espérons que cette machine vous donnera toute satisfaction et qu'elle vous accompagnera pendant de longues années. N'oubliez pas que ce manuel d'utilisation est important. En suivant les instructions qu'il contient (utilisation, révision, entretien, etc.), il est possible d'allonger considérablement la durée de vie de la machine et d'augmenter sa valeur sur le marché de l'occasion. En cas de vente de la machine, ne pas oublier de remettre le manuel d'utilisation au nouveau propriétaire.

Nous vous remercions d'utiliser un produit Husqvarna !

Husqvarna AB travaille continuellement au développement de ses produits et se réserve le droit d'en modifier, entre autres, la conception et l'aspect sans préavis.

## QUELS SONT LES COMPOSANTS?

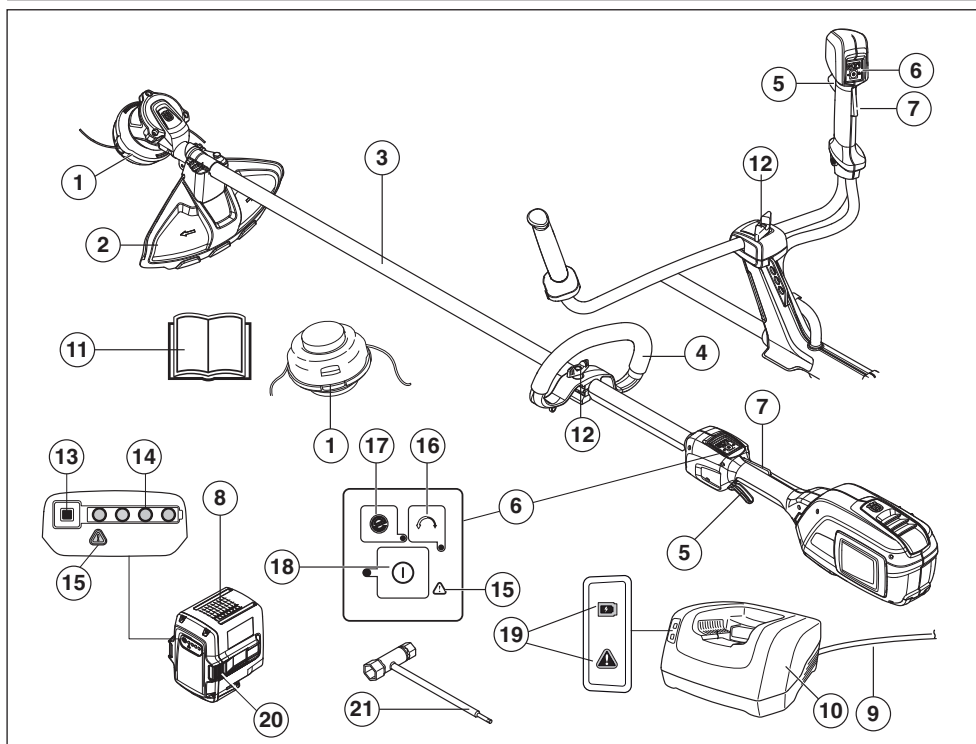

### Quels sont les composants?

- |   |   |
|---|---|
| 1 Tête de désherbage                    | 12 Réglage de poignée                                     |
| 2 Protection pour l'équipement de coupe | 13 Indicateur de batterie                                 |
| 3 Tube de transmission                  | 14 État de la batterie                                    |
| 4 Poignée anneau                        | 15 Avertisseur (ERROR LED)                                |
| 5 Gâchette de puissance                 | 16 Bouton sens de rotation                                |
| 6 Clavier                               | 17 Bouton SavE  |
| 7 Blocage de la gâchette de puissance   | 18 Bouton d'activation/désactivation                      |
| 8 Batterie                              | 19 Témoin de mise sous tension et avertisseur (ERROR LED) |
| 9 Fil                                   | 20 Boutons de libération de la batterie                   |
| 10 Chargeur de batterie                 | 21 Clé pour l'écrou de lame                               |
| 11 Manuel d'utilisation                 |   |

# INSTRUCTIONS GÉNÉRALES DE SÉCURITÉ

## Consignes générales de sécurité relatives à l'outil à moteur



**AVERTISSEMENT! Lire toutes les consignes et instructions de sécurité. Le non-respect des consignes et instructions peut provoquer une électrocution, un incendie et/ou des blessures graves.**

**IMPORTANT! Conserver toutes ces consignes et instructions pour toute consultation ultérieure.**

Lire attentivement et bien assimiler le manuel d'utilisation avant d'utiliser la machine.

### Contrôles avant la mise en marche

- Retirez toujours la batterie afin d'éviter tout démarrage accidentel de la machine. Retirez toujours la batterie avant toute opération de maintenance sur la machine.
- En cas d'impact, vérifiez que la machine ne présente ni signe d'usure ni dommage et procédez aux réparations éventuellement nécessaires avant de l'utiliser à nouveau.
- Inspecter la zone de travail. Enlever tout objet traînant par terre, tels que cailloux, débris de verre, clous, fil de fer, ficelle etc., pouvant être projetés ou s'enrouler autour du couteau ou dans le protège-couteau.
- L'utilisateur de la machine doit s'assurer qu'aucune personne ou animal ne s'approche à moins de 15 mètres pendant le travail. Lorsque plusieurs utilisateurs travaillent dans une même zone, il convient d'observer une distance de sécurité d'au moins 15 mètres.
- Effectuez une inspection générale de la machine avant de l'utiliser, voir le Calendrier de maintenance.

### Sécurité du personnel

- L'outil de coupe ne s'arrête pas immédiatement après l'arrêt de la machine.
- La machine est uniquement conçue pour tailler. N'utilisez jamais d'éléments de coupe en métal. N'utilisez jamais le coupe-herbe pour des tâches autres que celle pour laquelle elle est conçue.
- **Restez attentif, regardez ce que vous faites et ayez recours à votre bon sens lorsque vous utilisez une machine à usiner. N'utilisez pas de machine à usiner si vous êtes fatigué ou si vous êtes sous l'emprise de drogues, de l'alcool ou de médicaments.** Un moment d'inattention pendant l'utilisation des machines à usiner peut entraîner des blessures corporelles graves.
- Cet appareil n'est pas destiné à une utilisation par des personnes (ou des enfants) aux capacités physiques, sensorielles ou mentales limitées ou manquant d'expérience et de connaissances, sauf si elles ont

bénéficié de la surveillance ou des instructions concernant l'utilisation de l'appareil d'une personne responsable de leur sécurité. Il convient de surveiller les enfants et de les empêcher de jouer avec l'appareil.

- Ne laissez jamais des enfants ou d'autres personnes ne possédant pas la formation requise utiliser ou entretenir la machine et/ou sa batterie. L'âge minimum de l'utilisateur peut varier selon les législations locales.
- Stockez l'équipement dans un endroit verrouillé afin de le maintenir hors de portée des enfants et de toute personne incompétente.
- Maintenez vos mains et vos pieds à distance de la zone de coupe en toutes circonstances, et particulièrement au moment où vous allumez le moteur.
- **Habillez-vous correctement. Ne portez jamais de vêtements amples ou de bijoux. Éloignez vos cheveux, vêtements et gants des pièces mobiles.** Les vêtements amples, les bijoux et les cheveux longs peuvent rester coincés dans les pièces mobiles.
- Éviter d'utiliser la machine en cas de fatigue, d'absorption d'alcool ou de prise de médicaments susceptibles d'affecter l'acuité visuelle, le jugement ou la maîtrise du corps.
- Utiliser les équipements de protection personnelle. Voir au chapitre "Équipement de protection personnelle".
- Éteignez la machine lorsque vous devez la déplacer. Retirez toujours la batterie lorsque vous confiez la machine à un tiers.

### Utilisation et entretien de la machine à usiner

- Les seuls accessoires compatibles avec ce produit sont les équipements de coupe que nous recommandons au chapitre Caractéristiques techniques.
- Ne jamais utiliser une machine qui a été modifiée au point de ne plus être conforme au modèle original. N'utilisez jamais la machine près de matériaux explosifs ou inflammables.
- Ne jamais utiliser une machine qui n'est pas en parfait état de marche. Appliquer les instructions de maintenance et d'entretien ainsi que les contrôles de sécurité indiqués dans ce manuel d'utilisation. Certaines mesures de maintenance et d'entretien doivent être confiées à un spécialiste dûment formé et qualifié. Voir les instructions à la section Maintenance.
- N'utiliser que des pièces de rechange d'origine.
- Assurez-vous toujours de l'absence de débris dans les orifices de ventilation.
- Tous les capots, toutes les protections et toutes les poignées doivent avoir été montées avant d'utiliser la machine.

# INSTRUCTIONS GÉNÉRALES DE SÉCURITÉ

- N'utiliser la machine qu'à la lumière du jour ou dans de bonnes conditions en matière de luminosité.
- N'utilisez jamais la machine par mauvais temps, par exemple en cas de brouillard, de pluie, d'humidité, de vent violent, de froid intense, de risque d'éclair, etc. Une chaleur extrême peut entraîner une surchauffe de la machine.

## Utilisez toujours votre bon sens

Il est impossible de mentionner toutes les situations auxquelles vous pouvez être confronté. Soyez toujours vigilant et utilisez l'appareil avec bon sens. Évitez toutes les situations pour lesquelles vous ne vous estimez pas suffisamment qualifié. Si, après avoir lu ces instructions, vous ne vous sentez toujours pas à l'aise quant à la manière de procéder, il convient de consulter un expert avant de poursuivre.

## Important!



**AVERTISSEMENT!** Cette machine génère un champ électromagnétique en fonctionnement. Ce champ peut dans certaines circonstances perturber le fonctionnement d'implants médicaux actifs ou passifs. Pour réduire le risque de blessures graves ou mortelles, les personnes portant des implants médicaux doivent consulter leur médecin et le fabricant de leur implant avant d'utiliser cette machine.



**AVERTISSEMENT!** Ne laissez jamais des enfants utiliser la machine ou s'en approcher. Dans la mesure où la machine est facile à démarrer, il est possible que des enfants arrivent à la mettre en route lorsque vous les quittez des yeux. Ceci peut entraîner un risque de graves blessures personnelles. Retirez donc la batterie lorsque vous n'êtes pas en mesure de surveiller la machine de près.

## Équipement de protection personnelle

### IMPORTANT!

Utilisé de façon négligente ou erronée, un coupe-herbe peut devenir un outil dangereux pouvant occasionner des blessures graves, voire mortelles pour l'utilisateur ou d'autres personnes. Il est très important de lire attentivement et de bien comprendre les instructions contenues dans ce mode d'emploi.

Un équipement de protection personnelle homologué doit impérativement être utilisé lors de tout travail avec la machine. L'équipement de protection personnelle n'élimine pas les risques mais réduit la gravité des blessures en cas d'accident. Demander conseil au concessionnaire afin de choisir un équipement adéquat.



**AVERTISSEMENT!** Restez attentif aux signaux d'alerte ou aux appels lorsque vous portez des protecteurs d'oreille. Enlevez-les toujours dès que le moteur s'arrête.

**AVERTISSEMENT!** Vous risquez de vous brûler en raison de la température extrêmement élevée du carter. Utilisez des gants lorsque vous travaillez avec la tête de désherbage.

### PROTÈGE-OREILLES

Porter des protège-oreilles ayant un effet atténuateur suffisant.



### PROTÈGE-YEUX

Toujours porter des protège-yeux homologués. L'usage d'une visière doit toujours s'accompagner du port de lunettes de protection homologuées. Par lunettes de protection homologuées, on entend celles qui sont en conformité avec les normes ANSI Z87.1 (États-Unis) ou EN 166 (pays de l'UE).



### GANTS

Au besoin, utiliser des gants, notamment lors du montage de l'équipement de coupe.





# INSTRUCTIONS GÉNÉRALES DE SÉCURITÉ

## BOTTES

Utiliser des bottes antidérapantes et stables.



## HABITS

Porter des vêtements fabriqués dans un matériau résistant à la déchirure, éviter les vêtements excessivement amples qui risqueraient de se prendre dans les broussailles et les branches. Toujours utiliser des pantalons longs et robustes. Ne pas porter de bijoux, de shorts ou de sandales, et ne pas marcher pieds-nus. Veiller à ce que les cheveux ne tombent pas sur les épaules.

## PREMIERS SECOURS

Une trousse de premiers secours doit toujours être disponible.



## Batterie et chargeur de batterie

Cette section présente les consignes de sécurité relatives à la batterie et au chargeur de batterie associés à votre produit alimenté par batterie.

Utilisez exclusivement des batteries originales de Husqvarna pour alimenter des produits Husqvarna et ne les rechargez qu'avec un chargeur de batterie original de Husqvarna. Les batteries sont codées par logiciel.

Utilisez uniquement des batteries BLi Husqvarna d'origine.

## Consignes de sécurité relatives à l'utilisation de la batterie

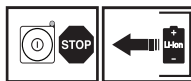

Les batteries rechargeables Husqvarna, BLi, sont exclusivement utilisées comme alimentation électrique des appareils sans fil Husqvarna adaptés. Pour éviter toute blessure, n'utilisez pas la batterie pour d'autres appareils.

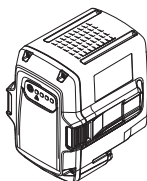

**AVERTISSEMENT!** Protégez la batterie des rayons directs du soleil, de la chaleur et de flammes nues. La batterie risque d'exploser si elle est jetée dans un foyer ouvert. Risque de brûlures et/ou de brûlures chimiques.



**AVERTISSEMENT!** Évitez tout contact de la peau avec l'acide de batterie. L'acide de batterie peut irriter la peau, la brûler ou la blesser par son effet corrosif. Si vous recevez de l'acide dans les yeux, ne les frottez pas ; rincez-les abondamment à l'eau pendant au moins 15 minutes. Consultez un médecin. Si votre peau entre accidentellement en contact avec de l'acide, lavez-la abondamment à l'eau et au savon.



**AVERTISSEMENT!** Ne branchez jamais les bornes de la batterie à des clés, des pièces de monnaie, des vis ou tout autre élément métallique ; cela pourrait causer un court-circuit de la batterie. N'insérez jamais d'objets dans les événements d'aération de la batterie.

Les batteries inutilisées doivent rester à distance d'objets métalliques tels que des clous, des pièces de monnaie ou des bijoux. N'essayez pas de démonter ou d'écraser la batterie.

- Utilisez la batterie dans des environnements où règne une température comprise entre -10 °C et 40 °C.
- N'exposez pas la batterie à des micro-ondes ou à une pression élevée.
- Ne nettoyez jamais la batterie ou le chargeur de batterie avec de l'eau. Voir également les indications au chapitre Entretien.
- Rangez la batterie hors de portée des enfants.
- Protégez la batterie de la pluie et de l'humidité.

# INSTRUCTIONS GÉNÉRALES DE SÉCURITÉ

## Consignes de sécurité relatives au chargeur de batterie

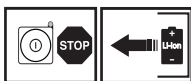

Utilisez uniquement des chargeurs Husqvarna QC pour le chargement des batteries de rechange Husqvarna, BLI.

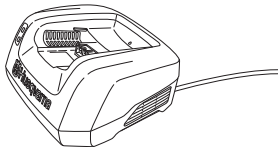

**AVERTISSEMENT! Réduisez les risques de choc électrique ou de court-circuit au minimum en respectant les consignes suivantes :**

**N'introduisez jamais un quelconque objet dans les fentes de refroidissement du chargeur.**

**N'essayez pas de démonter le chargeur de batterie.**

**Ne raccordez jamais les bornes du chargeur à des objets métalliques car cela peut court-circuiter le chargeur de batterie.**

**Utilisez des prises de courant agréées et intactes.**



**AVERTISSEMENT! N'utilisez pas le chargeur de batterie à proximité de matières corrosives ou inflammables. Ne recouvrez pas le chargeur de batterie. En cas de dégagement de fumée ou de début d'incendie, débranchez aussitôt la fiche reliée au chargeur de batterie. Attention au risque d'incendie.**

- Vérifiez régulièrement que le fil de raccordement du chargeur de batterie est intact et ne présente aucune fissure.
- Ne portez jamais le chargeur de batterie par le câble et ne débranchez jamais la fiche en tirant sur le câble.
- Conservez tous les câbles et toutes les rallonges loin de l'eau, de l'huile et des bords tranchants. Veiller à ce que le câble ne soit pas coincé dans des portes, des clôtures ou d'autres équipements similaires. Des objets pourraient alors être sous tension. Contrôlez régulièrement les rallonges et remplacez-les si elles sont endommagées.

N'utilisez jamais :

- un chargeur de batterie défectueux ou endommagé ni une batterie défectueuse, endommagée ou déformée,

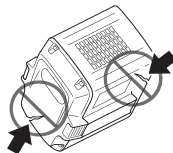

Ne rechargez pas :

- de batteries non-rechargeables dans le chargeur de batterie et ne pas en utiliser dans la machine.
- le chargeur de batterie pour recharger la batterie à l'extérieur.
- la batterie par temps de pluie ou en milieu humide,
- la batterie en plein soleil.

N'utilisez le chargeur de batterie que si la température ambiante est comprise entre 5 °C et 40 °C. Utilisez le chargeur dans un environnement bien ventilé, sec et exempt de poussières.

## Équipement de sécurité de la machine

Ce chapitre présente les équipements de sécurité de la machine, leur fonction, comment les utiliser et les maintenir en bon état. Voir au chapitre Quels sont les composants? pour trouver leur emplacement sur la machine.

La durée de vie de la machine risque d'être écourtée et le risque d'accidents accru si la maintenance de la machine n'est pas réalisée correctement et si les mesures d'entretien et/ou de réparation ne sont pas effectuées de façon professionnelle. Pour obtenir de plus amples informations, contactez l'atelier de réparation le plus proche.

### IMPORTANT!

L'entretien et la réparation de la machine exigent une formation spéciale. Ceci concerne particulièrement l'équipement de sécurité de la machine. Si les contrôles suivants ne donnent pas un résultat positif, s'adresser à un atelier spécialisé. L'achat de l'un de nos produits offre à l'acheteur la garantie d'un service et de réparations qualifiés. Si le point de vente n'assure pas ce service, s'adresser à l'atelier spécialisé le plus proche.



**AVERTISSEMENT! Ne jamais utiliser une machine dont les équipements de sécurité sont défectueux. Contrôler et entretenir les équipements de sécurité de la machine conformément aux instructions données dans ce chapitre. Si les contrôles ne donnent pas de résultat positif, confier la machine à un atelier spécialisé.**

# INSTRUCTIONS GÉNÉRALES DE SÉCURITÉ

## Panneau de commande

Assurez-vous que la machine est selon le cas allumée ou éteinte lorsque vous appuyez sur le bouton d'activation/désactivation (1) et le maintenez enfoncé (>1 sec.). La DEL verte (2) est allumée ou éteinte.

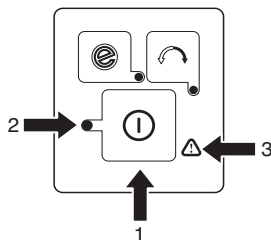

Si l'avertisseur (3) clignote et si la DEL verte (2) est allumée, cela peut signifier que :

- vous ne pouvez pas appliquer le plein régime tout en activant la machine. Relâchez la gâchette de puissance pour activer la machine.
- la machine est bloquée. Désactivez la machine. Retirez la batterie de la machine. Retirez l'herbe ou tout autre matériau coincé autour de la tête de désherbage.
- la machine est surchargée suite à une taille très importante. Relâchez la gâchette de puissance pour activer la machine.

Si l'avertisseur (3) clignote, il indique que la machine est trop chaude et la machine se désactive. Lorsque la machine est rétablie à température normale, elle est de nouveau utilisable ; vous pouvez procéder à son activation.

Un avertisseur rouge fixe (3) indique une opération de maintenance.

## Blocage de la gâchette de puissance

Le blocage de la gâchette de puissance est conçu de façon à empêcher l'activation accidentelle de la gâchette. Lorsque vous appuyez sur le blocage (1), c'est-à-dire lorsque vous saisissez la poignée, la gâchette de puissance (2) se libère. Relâchez la poignée pour remettre la gâchette de puissance et son blocage en position initiale. Ce retour s'effectue grâce à deux systèmes de ressorts de rappel indépendants l'un de l'autre.

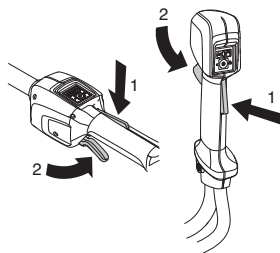

Vérifiez que la gâchette de puissance est verrouillée quand son blocage est en position de repos.

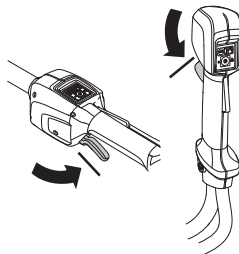

Appuyez sur le blocage de la gâchette de puissance et vérifiez qu'il revient en position initiale lorsque vous le relâchez.

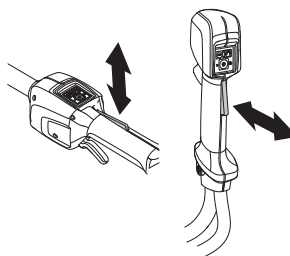

Vérifiez que la gâchette de puissance et son blocage se déplacent librement et que le ressort de rappel fonctionne correctement.

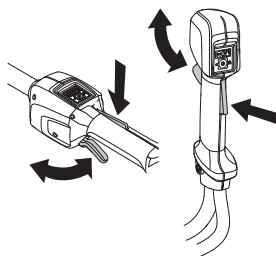

Voir le chapitre Démarrage. Démarrez la machine et donnez les pleins gaz. Relâchez la gâchette de puissance et assurez-vous que l'équipement de coupe s'arrête et reste immobile.

## Protection pour l'équipement de coupe



Cette protection a pour but d'empêcher que des objets ne soient projetés en direction de l'utilisateur. La protection prévient aussi le contact entre l'utilisateur et l'équipement de coupe.

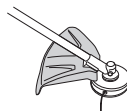

# INSTRUCTIONS GÉNÉRALES DE SÉCURITÉ

S'assurer que la protection est intacte et qu'elle ne présente pas de fissures. Remplacer la protection si elle a subi des coups ou si elle présente des fissures.

Toujours utiliser la protection recommandée prévue pour l'équipement de coupe en question. Voir Caractéristiques techniques.



**AVERTISSEMENT!** Un équipement de coupe ne peut en aucun cas être utilisé si une protection homologuée n'a pas été préalablement montée. Voir le chapitre Caractéristiques techniques. La mise en place d'une protection erronée ou défectueuse peut provoquer des blessures graves.



**AVERTISSEMENT!** Cette machine est reconnue pour son chargement à faibles vibrations. Une exposition excessive aux vibrations peut entraîner des troubles circulatoires ou nerveux chez les personnes sujettes à des troubles cardio-vasculaires. Consulter un médecin en cas de symptômes liés aux vibrations, tels qu'insensibilisation ou irritation locale, douleur, chatouillements, faiblesse musculaire, décoloration ou modification épidermique. Ces symptômes affectent généralement les doigts, les mains ou les poignets.

## Équipement de coupe

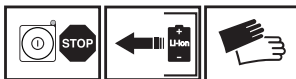

Cette section explique comment, grâce à l'utilisation du bon équipement de coupe et grâce à un entretien correct:

- Obtenir la meilleure coupe possible.
- Augmenter la durée de vie de l'équipement de coupe.

### IMPORTANT!

N'utiliser l'équipement de coupe qu'avec la protection recommandée! Voir le chapitre Caractéristiques techniques.

Voir les instructions relatives à l'équipement de coupe pour poser correctement le fil et choisir le diamètre de fil approprié.

Retirez toujours la batterie avant de manipuler une quelconque pièce de l'équipement de coupe. Celui-ci continue de tourner après le relâchement de la commande d'accélération. Vérifiez que l'équipement de coupe est complètement arrêté et retirez la batterie avant d'entamer l'opération en question.

## Tête de désherbage



**AVERTISSEMENT!** Utilisez toujours le type de fil de coupe recommandé. Voir le chapitre Caractéristiques techniques. Le non-respect des règles de sécurité peut entraîner des blessures personnelles.

### IMPORTANT!

Veiller à ce que le fil du coupe-herbe soit toujours enroulé de manière serrée et régulière autour du tambour, autrement la machine produit des vibrations dangereuses pour la santé.

- N'utilisez que les têtes de désherbage et fils recommandés. Ils ont été testés par le fabricant pour aller de pair avec une certaine puissance de moteur. Ceci est d'autant plus important lors de l'utilisation d'une tête de désherbage entièrement automatique. N'utilisez que l'équipement de coupe recommandé. Voir le chapitre Caractéristiques techniques.

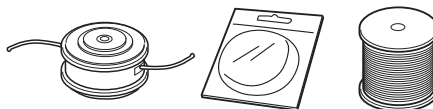

- En général, les petites machines demandent des petites têtes de désherbage, et vice versa. Cela vient du fait que lors du désherbage au moyen de fils, le moteur doit éjecter le fil radialement depuis la tête de désherbage tout en affrontant la résistance de l'herbe à couper.
- La longueur du fil est également importante. Un fil long demande un moteur plus puissant qu'un fil court, même en cas de diamètre égal de fil.
- S'assurer que le couteau monté sur le carter de protection est intact. Il sert à découper le fil à la bonne longueur.
- Pour améliorer la durée de vie du fil, laisser le fil tremper dans de l'eau pendant quelques nuits. Le fil devient alors plus résistant et dure plus longtemps. Des longueurs de fil différentes peuvent engendrer des vibrations inutiles. Tapotez la tête de désherbage afin d'obtenir les longueurs de fil correctes.
- Pour améliorer la durée de vie du fil, laisser le fil tremper dans de l'eau pendant quelques nuits. Le fil devient alors plus résistant et dure plus longtemps.

# MONTAGE

## Montage de la poignée en boucle

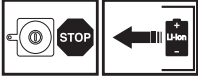

- Placer la poignée anneau sur le tube de transmission. Noter que la poignée anneau doit être montée entre les flèches indicatrices situées sur le tube de transmission.

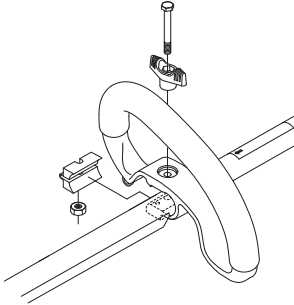

- Introduire l'entretoise dans la rainure de la poignée anneau.
- Monter l'écrou, la manette et la vis. Ne pas serrer trop fort.
- Effectuer un réglage de précision afin de tenir le coupe-herbe dans une position de travail confortable. Serrer la vis/la manette.

## Montage du guidon



- Placer le guidon comme indiqué sur la figure. Monter les éléments de fixation et serrer légèrement la manette.

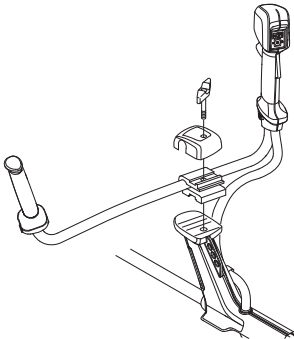

- Enfiler le harnais et suspendre la machine dans le crochet de suspension. Effectuer un réglage de précision de sorte à obtenir une position de travail

confortable lorsque la machine est suspendue dans le harnais.

- Serrer la manette.



## Montage de la protection.

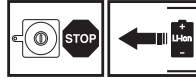

- Monter le carter de protection (A) destiné au travail avec la tête de désherbage.

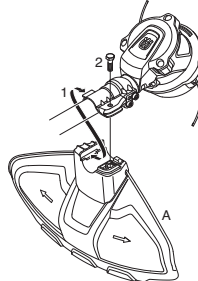

- Emboîtez le carter de protection sur le crochet du support de tôle (1). Pliez la protection autour de l'arbre de transmission et serrez avec la vis (2) du côté opposé à l'arbre de transmission.

# MONTAGE

## Réglage du harnais et du coupe-herbe



**AVERTISSEMENT!** Lors du travail avec un coupe-herbe, ce dernier doit toujours être accroché au harnais. Sinon, il est impossible de manipuler le coupe-herbe en toute sécurité et le risque de blessures pour l'utilisateur ou les personnes à proximité est élevé. Ne jamais utiliser un harnais dont le dispositif de libération rapide est défectueux.

## Harnais standard

### Libération rapide

Sur le devant du harnais se trouve une plaque pectorale à libération rapide constituant une bonne sécurité au cas où le moteur prendrait feu ou dans l'éventualité d'une situation nécessitant de rapidement se libérer de la machine et du harnais.

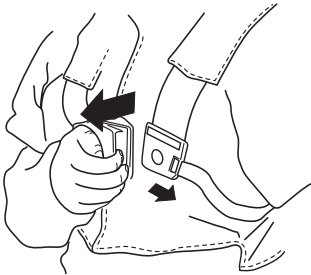

### Répartition égale de la charge au niveau des épaules

Un harnais et une machine correctement adaptés facilitent considérablement le travail. Ajuster le harnais afin d'obtenir la position de travail la plus confortable. Tendre les courroies latérales pour bien répartir la charge sur les deux épaules.



## Hauteur correcte

Pour le coupage, la machine doit être portée de manière à ce que l'équipement de coupe soit parallèle au sol.

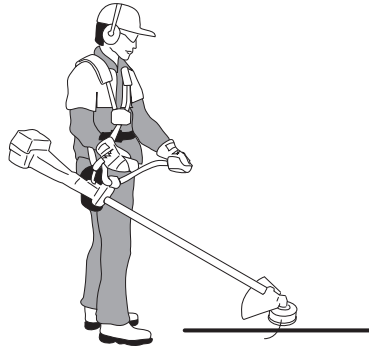

## Equilibre correct

Laissez la tête de désherbage se balancer à une hauteur de coupe confortable, près du sol.



## Position de transport, guidon

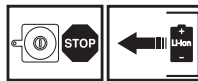

- Il est facile de replier le guidon le long du tube de transmission afin de faciliter le transport et le remisage.
- Desserrer la manette Tourner la poignée dans le sens des aiguilles d'une montre jusqu'à ce que la poignée d'accélération touche la batterie.
- Rabattre ensuite le guidon autour du tube de transmission. Resserrer la manette.

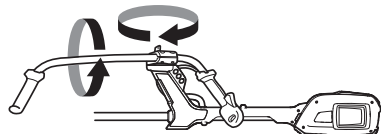

# MANIPULATION DE LA BATTERIE

## Status batterie

L'écran indique la capacité de la batterie et tout problème éventuel lié à son fonctionnement. La capacité de la batterie s'affiche pendant 5 secondes après l'arrêt de la machine ou l'enfoncement de l'indicateur de batterie. L'avertisseur sur la batterie s'allume en cas d'erreur. Voir les codes d'erreur.

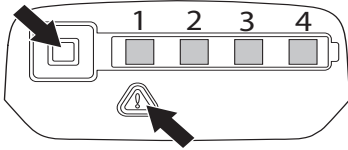

Voyants DEL	Status batterie
Toutes les DEL sont allumées.	Batterie complètement chargée (75-100 %).
Les DEL 1, 2 et 3 sont allumées.	La batterie est chargée à 50-75 %.
Les DEL 1 et 2 sont allumées.	La batterie est chargée à 25-50 %.
La DEL 1 est allumée.	La batterie est chargée à 0-25 %.
La DEL 1 clignote.	La batterie est vide. Rechargez la batterie.

## Chargeur de batterie



**AVERTISSEMENT! Risque de choc électrique et de court-circuit. Utilisez des prises de courant agréées et intactes. Assurez-vous que le câble n'est pas endommagé. Remplacez le câble s'il s'avère être endommagé d'une quelconque manière.**

### Branchez le chargeur de batterie.

- Branchez le chargeur de batterie sur une prise électrique dont les caractéristiques de tension et de fréquence correspondent aux spécifications mentionnées sur la plaque signalétique. Branchez la fiche électrique dans la prise de courant. La LED sur le chargeur de batterie clignote une fois en vert.

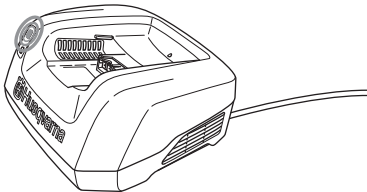

- La batterie ne se recharge pas si sa température dépasse 50 °C. Dans ce cas, le chargeur de batterie refroidit activement la batterie.

## Insérez la batterie dans le chargeur de batterie.

Vérifiez régulièrement que la batterie et son chargeur sont en parfait état. Voir également les indications au chapitre Entretien.

La batterie doit être chargée avant sa première utilisation. La batterie n'est chargée qu'à 30 % au moment de la livraison.

- Placez la batterie dans le chargeur de batterie. Assurez-vous que la batterie est connectée au chargeur de batterie.

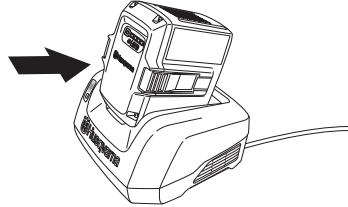

- Le témoin vert de mise en charge du chargeur s'allume quand la batterie est raccordée au chargeur de batterie.
- La batterie est totalement rechargée quand toutes les LED sont allumées.

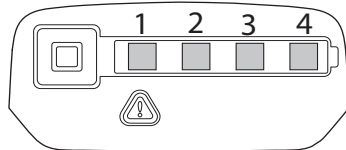

- Débranchez la fiche. Ne tirez jamais sur le câble d'alimentation pour le débrancher de la prise de courant.
- Dégagez la batterie du chargeur de batterie.

## État de charge

Les batteries lithium-ion peuvent être rechargées quel que soit leur niveau de charge. Vous pouvez annuler ou lancer le processus de charge quel que soit le niveau de charge de la batterie. Vous n'endommagerez pas la batterie. Une batterie pleine ne perdra pas sa charge même si elle est laissée dans le chargeur.

La batterie ne se recharge pas si sa température dépasse 50 °C.

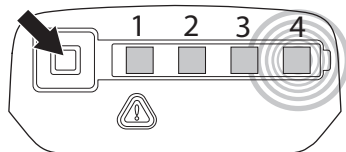

# MANIPULATION DE LA BATTERIE

Affichage à LED	État de charge
La DEL 1 clignote.	La batterie est chargée à 0-25 %.
La DEL 1 est allumée, la DEL 2 clignote.	La batterie est chargée à 25-50 %.
Les DEL 1 et 2 sont allumées, la DEL 3 clignote.	La batterie est chargée à 50-75 %.
Les DEL 1, 2 et 3 sont allumées, la DEL 4 clignote.	La batterie est chargée à 75-100 %.
Les DEL 1, 2, 3 et 4 sont allumées	Lorsque toutes les DEL sont allumées, la batterie est pleine.

## Transport et rangement

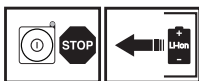

- Les batteries lithium-ion contenues sont soumises aux exigences de la législation concernant les marchandises dangereuses.
- Lors du transport commercial (par exemple par un transporteur tiers), des exigences spéciales doivent être respectées sur les emballages et étiquettes.
- Il est nécessaire de consulter un expert en matière dangereuse pour préparer l'élément à expédier. Veuillez également respecter les autres réglementations nationales éventuellement applicables.
- Bouchez ou masquez les contacts ouverts à l'aide de ruban adhésif et emballez la batterie de façon à ce qu'elle ne puisse pas bouger dans l'emballage.
- Sécurisez la machine pendant le transport.
- Retirez toujours la batterie lorsque vous rangez ou déplacez la machine.
- Rangez la batterie et le chargeur de batterie dans un endroit sec, à l'abri du gel et de l'humidité.
- Pour éviter tout accident, assurez-vous que la batterie n'est pas reliée à la machine au moment du remisage.
- Ne remisez pas la batterie dans des endroits présentant un risque d'électricité statique. Ne remisez jamais la batterie dans une boîte métallique.
- Rangez la batterie et le chargeur de batterie à un endroit où la température reste comprise entre 5 °C et 45 °C et ne les exposez jamais en plein soleil.
- Rangez le chargeur de batterie uniquement dans un endroit sec et fermé.
- Assurez-vous de ranger la batterie séparément du chargeur de batterie. Stockez l'équipement dans un endroit verrouillé afin de le maintenir hors de portée des enfants et de toute personne incompétente.
- Avant de remettre la machine pour une période prolongée, veiller à ce qu'elle soit bien nettoyée et que toutes les mesures d'entretien aient été effectuées.

## Mettez au rebut la batterie, le chargeur de batterie et la machine lorsqu'ils sont usagés

Ce symbole figurant sur le produit ou sur son emballage indique que ce produit ne peut pas être traité comme déchet ménager. Il doit être collecté et amené à une installation de récupération appropriée de déchets d'équipements électriques et électroniques.

En veillant à ce que ce produit soit correctement éliminé, vous pouvez contribuer à prévenir les conséquences négatives potentielles sur l'environnement et les hommes, qui pourraient sinon être le résultat d'un traitement incorrect des déchets de ce produit. Pour des informations plus détaillées sur le recyclage de ce produit, contactez votre commune ou le magasin où vous avez acheté le produit.

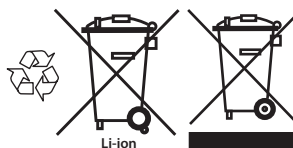



# DÉMARRAGE ET ARRÊT

## Contrôles avant la mise en marche



- Vérifiez que le moteur ne présente ni fissures ni fuites. Retirez l'herbe et les feuilles coincées dans le moteur à l'aide d'une brosse. Au besoin, utiliser des gants.
- Vérifiez que la tête de désherbage est parfaitement attachée au coupe-herbe.
- Vérifiez que la machine est en parfait état d'utilisation. Contrôler que tous les écrous et boulons sont correctement serrés.
- Contrôler la tête de désherbage et le carter de protection afin de détecter d'éventuels dommages ou fissures. Remplacer la tête de désherbage ou le carter de protection si l'un ou l'autre a subi des dommages ou présente des fissures.

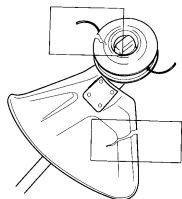

- Ne jamais utiliser la machine sans protection ou avec une protection défectueuse.
- Tous les carters doivent être correctement montés et sans défaut avant le démarrage de la machine.
- Utiliser la machine uniquement pour les travaux auxquels elle est destinée.

## Reliez la batterie à la machine.

Assurez-vous d'utiliser des batteries complètement chargées. Utilisez uniquement des batteries Husqvarna d'origine. Voir le chapitre Caractéristiques techniques.

- Insérez la batterie dans la machine. Vous devez pouvoir faire glisser facilement la batterie dans son support sur la machine. Si vous n'y parvenez pas, c'est que la batterie est mal insérée. La batterie se fixe toute seule dans son logement, ce qu'indique le « clic ». Assurez-vous que la batterie est montée correctement sur la machine.

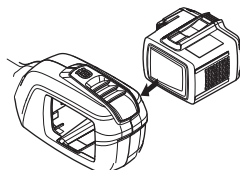

## Démarrage et arrêt



**AVERTISSEMENT!** Veiller à ce qu'aucune personne non autorisée ne se trouve dans la zone de travail pour éviter le risque de blessures graves. Distance de sécurité: 15 mètres.

### Démarrage

Allumez la machine. Appuyez sur le bouton de démarrage et maintenez-le enfoncé (>1 sec.) jusqu'à ce que la DEL verte s'allume.

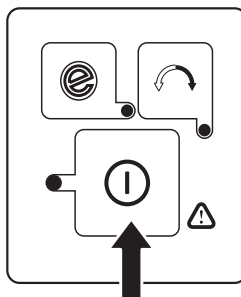

Utilisez la gâchette de puissance pour contrôler la vitesse.

### Arrêt

Arrêtez la machine en relâchant la gâchette de puissance ou son blocage et désactivez la machine.

Enlevez la batterie de la machine : appuyez sur les deux boutons de libération et sortez-la de son logement.

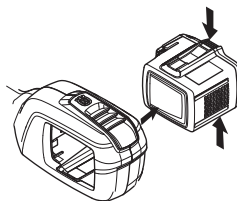

**IMPORTANT!** Retirez toujours la batterie afin d'éviter tout démarrage accidentel de la machine.

## Méthodes de travail

### IMPORTANT!

Ce chapitre traite des consignes de sécurité de base lors du travail avec un coupe-herbe.

Dans l'éventualité d'une situation rendant la suite du travail incertaine, consulter un expert. S'adresser au revendeur ou à l'atelier de réparation.

Évitez les tâches pour lesquelles vous ne vous sentez pas suffisamment qualifié.



**AVERTISSEMENT! La machine peut provoquer des blessures personnelles graves. Lire attentivement les consignes de sécurité. Apprendre à bien utiliser la machine.**



**AVERTISSEMENT! Retirez toujours la batterie avant toute opération de maintenance sur la machine.**

## Règles élémentaires de sécurité



Utiliser les équipements de protection personnelle. Voir au chapitre "Équipement de protection personnelle".

### 1 Bien observer la zone de travail:

- S'assurer qu'aucune personne, aucun animal ou aucun autre facteur ne risque de gêner l'utilisateur de la machine.
- Afin d'éviter que des personnes, des animaux ou autre n'entrent en contact avec l'équipement de coupe ou avec des objets lancés par celui-ci.
- **REMARQUE!** Ne jamais utiliser une machine s'il n'est pas possible d'appeler au secours en cas d'accident. S'assurer qu'aucune personne ne s'approche à moins de 15 m pendant le travail.

### 2 Inspecter la zone de travail. Retirer tous les objets tels que les pierres, les morceaux de verre, les clous, les fils de fer, les bouts de ficelle, etc. pouvant être projetés ou risquant de bloquer l'équipement de coupe.

### 3 N'utilisez jamais la machine par mauvais temps, par exemple en cas de brouillard, de pluie, d'humidité, de vent violent, de froid intense, de risque d'éclair, etc. Travailler par mauvais temps est fatiguant et peut créer des conditions de travail dangereuses telles que le verglas.

## Consignes de sécurité pendant le travail

- S'assurer de pouvoir se tenir et se déplacer en toute sécurité. Repérer les éventuels obstacles en cas de déplacement imprévu: souches, pierres, branchages, fondrières, etc. Observer la plus grande prudence lors de travail sur des terrains en pente.



- Ne vous éloignez pas trop. Restez toujours en équilibre et sur vos appuis.
- Toujours tenir la machine avec les deux mains. Tenir la machine du côté droit du corps.

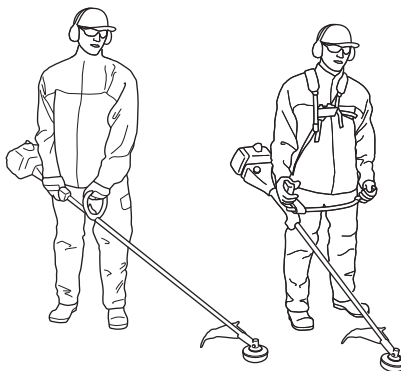

- Maintenez toutes les parties de votre corps à distance de l'équipement de coupe en rotation. L'équipement de coupe doit se trouver sous la taille de l'utilisateur.
- Éteignez la machine lorsque vous devez la déplacer. Retirez toujours la batterie lorsque vous confiez la machine à un tiers.
- Ne déposez jamais la machine sans l'avoir d'abord éteinte et avoir retiré la batterie.
- Arrêtez immédiatement la machine si elle bute sur un objet ou si vous ressentez des vibrations. Retirez la batterie de la machine et vérifiez que la machine n'a subi aucun dommage.
- En cas de vibrations indésirables, tapotez pour obtenir plus de fil. L'obtention de la longueur correcte devrait faire cesser les vibrations.
- Relâchez la gâchette de puissance après chaque session de travail afin de préserver la charge de la batterie.

# TECHNIQUES DE TRAVAIL



**AVERTISSEMENT!** Ni l'utilisateur de la machine, ni qui que ce soit ne doit essayer de retirer le matériel végétal coupé tant que le moteur ou l'équipement de coupe tourne, sous peine de blessures graves.

Éteignez la machine et retirez la batterie avant de dégager les matériaux coincés autour de la tête de désherbage pour éviter de vous blesser. Après l'utilisation, le renvoi d'angle peut être chaud pendant un moment. Risque de brûlures au contact.



**AVERTISSEMENT!** Attention aux objets projetés. Toujours utiliser des protections homologuées pour les yeux. Ne jamais se pencher au-dessus de la protection de l'équipement de coupe. Des cailloux, débris, etc. peuvent être projetés dans les yeux et causer des blessures très graves, voire la cécité.

Maintenir à distance toutes les personnes non concernées par le travail. Les enfants, les animaux, les spectateurs et les collègues de travail devront se trouver en dehors de la zone de sécurité, soit à au moins 15 mètres. Arrêter immédiatement la machine si une personne s'approche. Ne tournez jamais sur vous-même avec la machine sans vous assurer d'abord que personne ne se trouve dans la zone de sécurité.

## Consignes de sécurité après le travail

- Avant de commencer les travaux de nettoyage, de réparation ou d'inspection, assurez-vous que l'équipement de coupe est arrêté. Retirez la batterie de la machine.

## SavE mode

La machine est équipée d'une fonction d'économie de la batterie (SavE). Activez cette fonction en appuyant sur le bouton SavE. Une DEL verte s'allume pour indiquer que la fonction est enclenchée.

Dans la plupart des cas, le mode SavE est optimal pour la taille et permet d'atteindre une durée de fonctionnement maximale. Relâchez la gâchette de puissance après chaque session de travail afin de préserver la charge de la batterie.

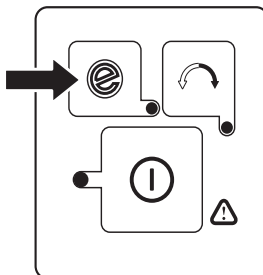

## Sens de rotation

Il est possible de changer le sens de la tête de désherbage dans n'importe quelle position, à plein régime ou en position d'arrêt.

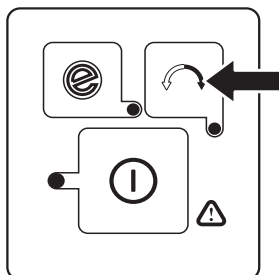

Lorsque le bouton de rotation est enfoncé, la diode verte est allumée et la tête de désherbage tourne dans le sens contraire des aiguilles d'une montre. Par défaut, la tête de désherbage tourne toujours dans le sens des aiguilles d'une montre (et la diode verte est éteinte).

Il est plus facile de faire sortir le fil de coupe-herbe lorsque la tête de désherbage tourne dans le sens des aiguilles d'une montre.

## Fonction d'arrêt automatique

La machine est équipée d'une fonction d'arrêt qui désactive la machine lorsqu'elle n'est pas utilisée. La DEL verte et la machine s'éteignent après 1 minute.

# TECHNIQUES DE TRAVAIL

## Désherbage avec tête de désherbage



**AVERTISSEMENT! Il arrive que des branches ou de l'herbe se coincent entre la protection et l'équipement de coupe. Retirez toujours la batterie avant de procéder au nettoyage.**

### Désherbage

- Maintenir la tête de désherbage juste au-dessus du sol, l'incliner. Le travail est effectué par l'extrémité du fil. Laisser le fil travailler à son propre rythme. Ne jamais forcer le fil dans le matériau à couper.



- Le fil facilite l'enlèvement d'herbe et de mauvaises herbes au pied des murs, clôtures, arbres et massifs fleuris, mais il peut aussi endommager l'écorce des arbres et des broussailles ainsi que les poteaux des clôtures.
- Réduire les risques d'endommager la végétation en limitant la longueur du fil à 10-12 cm et en réduisant le régime moteur.

### Nettoyage par grattage

- La technique du grattage permet d'enlever toute végétation indésirable. Maintenir la tête de désherbage juste au-dessus du sol, puis l'incliner. Laisser l'extrémité du fil battre le sol autour des arbres, poteaux, statues et similaires. **NOTA!** Cette technique accélère l'usure du fil.



- Le fil s'use plus vite et doit être déroulé plus souvent au contact de cailloux, briques, béton, clôtures métalliques, etc. qu'au contact d'arbres et de clôtures en bois.
- Lors du désherbage et du grattage, ne pas faire tourner le moteur tout à fait à plein régime (80%), ceci afin que le fil dure plus longtemps et la tête de désherbage s'use moins.

### Coupe

- Le coupe-herbe est idéal pour atteindre l'herbe aux endroits difficilement accessibles avec une tondeuse ordinaire. Maintenir le fil parallèlement au sol lors du désherbage. Éviter de presser la tête de désherbage contre le sol, puisque cela risque d'endommager la pelouse et le matériel.

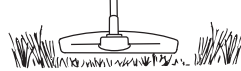

- Éviter de maintenir la tête de désherbage constamment au contact avec le sol en utilisation normale. Un contact permanent peut endommager la tête de désherbage et accélérer son usure.

### Balayage

- L'effet soufflant du fil rotatif peut être utilisé pour un nettoyage simple et rapide. Maintenir le fil parallèle et au-dessus des surfaces à balayer, puis balader l'outil suivant un mouvement de balancier.

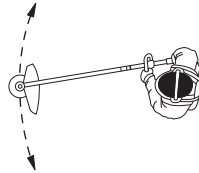

- Lors de la coupe et du balayage, faire tourner à plein régime afin d'obtenir un bon résultat.

# ENTRETIEN

## Inspection et maintenance

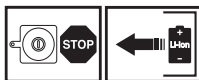

**AVERTISSEMENT! Retirez toujours la batterie avant toute opération de maintenance sur la machine.**

**IMPORTANT! Ne nettoyez jamais la batterie ou le chargeur de batterie avec de l'eau. Des produits de nettoyage puissants peuvent endommager le plastique.**

L'entretien et la réparation de la machine exigent une formation spéciale. Ceci concerne particulièrement l'équipement de sécurité de la machine. Si les contrôles suivants ne donnent pas un résultat positif, s'adresser à un atelier spécialisé. L'achat de l'un de nos produits offre à l'acheteur la garantie d'un service et de réparations qualifiés. Si le point de vente n'assure pas ce service, s'adresser à l'atelier spécialisé le plus proche. N'utiliser que des pièces de rechange d'origine.

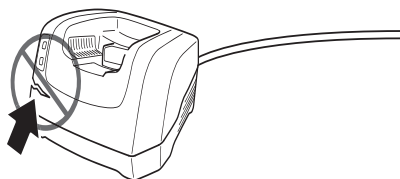

Vérifiez régulièrement que la batterie et son chargeur sont en parfait état.

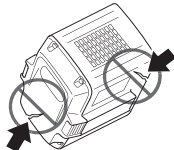

## Nettoyage

Nettoyez la machine après son utilisation. Si la borne de raccordement de la batterie à la machine est sale, nettoyez-la à l'aide d'air comprimé ou d'une brosse douce.

Vérifiez l'état de propreté de la batterie et du chargeur de batterie. Avant de placer la batterie dans le chargeur, assurez-vous que les bornes de la batterie et du chargeur sont toujours propres et secs.

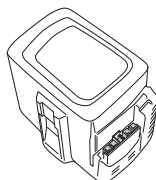

Veillez à maintenir les rails guides de la batterie en parfait état de propreté. Nettoyez les éléments en plastique avec un chiffon sec et propre.

## Contrôle du fil de coupe-herbe

Vérifiez la ligne en faisant passer dans le trou du capot, comme indiqué sur l'illustration.

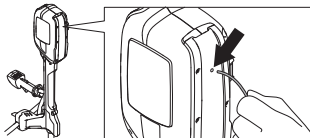

N'utilisez que les têtes de désherbage et fils recommandés. Ils ont été testés par le fabricant pour aller de pair avec une certaine puissance de moteur. Ceci est d'autant plus important lors de l'utilisation d'une tête de désherbage entièrement automatique. N'utilisez que l'équipement de coupe recommandé. Voir le chapitre Caractéristiques techniques.

## Tête de désherbage

S'assurer que la tête de désherbage est intacte et qu'elle n'est pas fissurée. Au besoin, remplacer la tête de désherbage.

- Appuyez sur les clips encliquetables de la tête de désherbage et retirez la tête de désherbage et le fil.

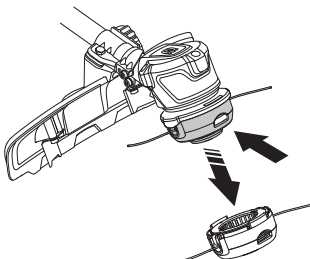

- Sortez la descente de fil.

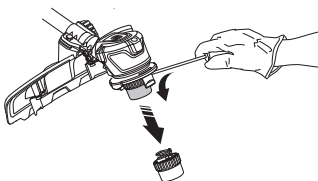

- Retirez l'écrou qui maintient la tête de désherbage et le disque d'entraînement.

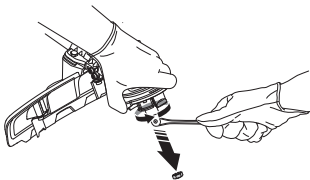

- Remplacez la tête de désherbage.
- Installez le disque d'entraînement et la tête de désherbage.
- Fixez l'écrou et la descente de fil.
- Fixez la tête de désherbage.

# ENTRETIEN

## Plan de recherche de pannes

Le dépannage s'effectue via le clavier.

### Clavier

Panneau de commande	Défaillances possibles	Action possible
La diode verte clignote.	Tension de batterie faible.	Charger la batterie
La DEL d'erreur clignote.	Il convient d'appuyer simultanément sur la gâchette de puissance et le bouton d'activation.	Relâchez la gâchette de puissance pour activer la machine.
	Surcharge.	La tête de désherbage est encombrée. Retirez la batterie de la machine. Dégagez l'herbe qui encombre la tête de désherbage.
	Écart de température	Laissez la machine refroidir.
La machine ne tourne pas	Les connecteurs de batterie sont encrassés.	Nettoyez à l'aide d'air comprimé ou d'une brosse douce.
La DEL d'erreur s'allume en rouge.	Service	Contactez votre atelier spécialisé.

Résolution des problèmes liés à la batterie et/ou au chargeur de batterie pendant une phase de charge.

### Batterie

Affichage à LED	Défaillances possibles	Action possible
La diode verte clignote.	Tension de batterie faible.	Charge de la batterie
La LED « ERROR » clignote	La batterie est déchargée.	Charge de la batterie
	Écart de température	Utilisez la batterie dans des environnements où règne une température comprise entre -10 °C et 40 °C.
	Surtension	Contrôler que la tension secteur est conforme aux indications sur la plaque de la machine. Dégagez la batterie du chargeur de batterie.
La LED « ERROR » est allumée	Écart de tension entre cellules trop important (1 V)	Contactez votre atelier spécialisé.

### Chargeur de batterie

Affichage à LED	Défaillances possibles	Action possible
La LED « ERROR » clignote	Écart de température	N'utilisez le chargeur de batterie que si la température ambiante est comprise entre 5 °C et 40 °C.
La LED « ERROR » est allumée		Contactez votre atelier spécialisé.

# ENTRETIEN

## Schéma d'entretien



**AVERTISSEMENT! Retirez toujours la batterie avant toute opération de maintenance sur la machine.**

La liste ci-dessous indique l'entretien à effectuer sur la machine. La plupart des points sont décrits à la section Entretien. L'utilisateur ne peut effectuer que les travaux d'entretien et de révision décrits dans ce manuel d'utilisation. Les mesures plus importantes doivent être effectuées dans un atelier d'entretien agréé.

Entretien	Entretien quotidien	Entretien hebdomadaire	Entretien mensuel
Nettoyez l'extérieur de la machine avec un chiffon propre et sec. N'utilisez jamais d'eau.	X		
Les poignées doivent toujours être propres, sèches et sans traces d'huile ni de graisse.	X		
Assurez-vous que le bouton d'activation/désactivation fonctionne correctement et n'est pas endommagé.	X		
Vérifiez que toutes les commandes sont intactes et en parfait état d'utilisation.	X		
Vérifiez que la gâchette de puissance et son blocage fonctionnent correctement et en toute sécurité.	X		
S'assurer que la protection est intacte et qu'elle ne présente pas de fissures. Remplacer la protection si elle a subi des coups ou si elle présente des fissures.	X		
S'assurer que la tête de désherbage est intacte et qu'elle n'est pas fissurée. Au besoin, remplacer la tête de désherbage.	X		
S'assurer que toutes les vis et tous les écrous sont bien serrés.	X		
Vérifiez que la batterie est intacte.	X		
Vérifiez la charge de la batterie.	X		
Vérifiez que les boutons de déverrouillage de la batterie fonctionnent et fixent la batterie à la machine.	X		
Vérifiez que le chargeur de batterie est intact et fonctionnel.	X		
Vérifier que le harnais est intact.	X		
Vérifiez que tous les couplages, raccords et câbles sont intacts et qu'ils sont propres.		X	
Vérifiez les connexions entre la batterie et la machine, ainsi que la connexion entre la batterie et son chargeur.			X

# CARACTÉRISTIQUES TECHNIQUES

## Caractéristiques techniques

	536LiL	536LiR
<b>Moteur</b>		
Type de moteur	BLDC (sans balais) 36 V	BLDC (sans balais) 36 V
Régime de l'axe sortant, tr/min	5500	5500
Largeur de coupe, mm	400	400
<b>Poids</b>		
Poids sans batterie, kg	3	3,8
Poids avec batterie, kg	4,2	5
<b>Durée de fonctionnement de la batterie</b>		
Durée de fonctionnement de la batterie, min, (fonctionnement libre) avec fonction SavE activée	60	60
<b>Émissions sonores</b>		
(voir rem. 1)		
Niveau de puissance sonore mesuré dB(A)	92	92
Niveau de puissance sonore garanti $L_{WA}$ dB(A)	96	96
<b>Niveaux sonores</b>		
(voir remarque 2)		
Pression acoustique équivalente au niveau des oreilles de l'utilisateur, mesurée selon EN ISO 60335-91-2 et ISO 22868, dB(A):	81	76
<b>Niveaux de vibrations</b>		
(voir remarque 3)		
Niveau de vibrations au niveau des poignées mesuré selon ISO 22867, $m/s^2$		
Équipée d'une tête de désherbage (d'origine), gauche/droite	1.7/0.5	2.6/2.1

Utilisez uniquement des batteries BLi Husqvarna d'origine.

Chargeurs compatibles avec les batteries spécifiées, BLi.		
Chargeur de batterie	QC120	QC330
Tension secteur, V	220-240	100-240
Fréquence, Hz	50-60	50-60
Effet, W	125	330

Remarque 1: émission sonore dans l'environnement mesurée comme puissance acoustique ( $L_{WA}$ ) selon la directive UE 2000/14/CE. Le niveau de puissance sonore garanti diffère du niveau mesuré en cela qu'il prend également en compte la dispersion et les variations d'une machine à l'autre du même modèle, conformément à la directive 2000/14/CE.

Remarque 2: Les données reportées pour le niveau de pression sonore équivalent pour la machine montrent une dispersion statistique typique (déviations standard) de 3 dB (A).

Remarque 3: Les données reportées pour le niveau de vibrations équivalent montrent une dispersion statistique typique (déviations standard) de 2  $m/s^2$ .

Accessoires homologués	Type	Protection pour équipement de coupe, réf.
Tête de désherbage	T25B (fil de 2,0 mm de diamètre)	577 01 83-01



---

# CARACTÉRISTIQUES TECHNIQUES

---

## Déclaration CE de conformité (Concerne seulement l'Europe)

Nous, **Husqvarna AB**, SE-561 82 Huskvarna, Suède, tél : +46-36-146500, déclarons que les coupe-herbes sur batterie **Husqvarna 536LiL, 536LiR** à partir des numéros de série de l'année de fabrication 2012 et ultérieurement (l'année est clairement indiquée sur la plaque signalétique et suivie d'un numéro de série) sont conformes aux dispositions de la DIRECTIVE DU CONSEIL :

- du 17 mai 2006 "directive machines" **2006/42/CE**.
- du 15 décembre 2004 "compatibilité électromagnétique" **2004/108/CE**.
- du 8 mai 2000 "émissions sonores dans l'environnement" **2000/14/CE**.
- du 12 décembre 2006, directive **2006/95/CE** « relative au matériel électrique destiné à être employé dans certaines limites de tension ».
- du 6 septembre 2006, directive **2006/66/CE** « relative aux piles et aux accumulateurs ainsi qu'aux déchets de piles et d'accumulateurs ».

L'organisme notifié 0404, SMP Svensk Maskinprovning AB, Box 7035, SE-750 07 Uppsala, Suède, a effectué une évaluation de conformité selon l'annexe VI de la directive 2000/14/CE et délivré un certificat portant le numéro :

**01/1610/002**

VDE Prüf- und Zertifizierungsinstitut GmbH, Meriansstrasse 28, DE-63069 Offenbach (Am Main), Allemagne, a réalisé une évaluation volontaire pour le compte de Husqvarna AB.

Pour des informations sur les émissions sonores, voir le chapitre Caractéristiques techniques.

Les normes harmonisées suivantes ont été appliquées:

**EN 60335-1, IEC 60335-2-91, EN 62133, EN 60335-2-29, EN ISO 11806**

Huskvarna, 7 mai 2012



Peter Lameli, CTO (Représentant autorisé d'Husqvarna AB et responsable de la documentation technique.)

# VERKLARING VAN DE SYMBOLEN

## Symbolen op de machine:

Vertaling van de originele Zweedse bedieningsinstructies.

**WAARSCHUWING!** Trimmers kunnen gevaarlijk zijn! Slordig of onjuist gebruik kan resulteren in ernstig letsel of overlijden van de gebruiker of anderen. Het is uiterst belangrijk dat u de inhoud van de gebruikshandleiding doorleest en begrijpt. Neem de gebruiksaanwijzing grondig door en gebruik de machine niet voor u alles duidelijk heeft begrepen.



Draag altijd:

- Goedgekeurde gehoorbeschermers
- Een goedgekeurde oogbescherming



Maximum toerental van uitgaande as, tpm



Dit product voldoet aan de geldende CE-richtlijnen.



Gebruikers van de machine moeten erop toezien dat er tijdens het werk geen mensen of dieren dichterbij dan 15 meter bij de machine komen.



Gebruik altijd goedgekeurde veiligheidshandschoenen.



Gebruik stevige antisliplaarzen.



Dit symbool op het product of de verpakking geeft aan dat het product niet mag worden behandeld als huishoudelijk afval. Dit product moet worden afgevoerd via de daartoe aangewezen recyclingfaciliteiten. (Alleen geldig voor Europa)



Waarschuwing voor weggeslingerde en afgeteste voorwerpen.



Alleen bedoeld voor niet-metalen flexibele snijuitrusting, d.w.z. trimmerkop met trimmerdraad.



Pijltekens die de grenzen voor het plaatsen van de handvatbevestiging aangeven.



Stel het product niet bloot aan regen.



Gelijkstroom



Bedieningspaneel

- Rotatierichting
- Activeer- en deactiveerknop
- SavE mode De machine is uitgerust met een accubesparende functie (SavE).
- Waarschuwinglampje

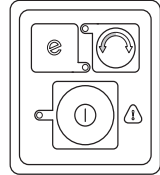

Geluidsemissie naar de omgeving volgens de richtlijnen van de Europese Gemeenschap. De emissie van de machine wordt aangegeven in het hoofdstuk Technische gegevens en op plaatjes.



## Symbolen op de accu en/of op de acculader:

Dit product moet worden afgevoerd via de daartoe aangewezen recyclingfaciliteiten. (Alleen geldig voor Europa)

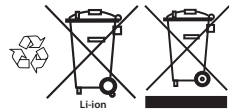

Faalveilige transformator



Gebruik en bewaar de acculader uitsluitend binnenshuis.



Dubbele isolatie



Overige op de machine aangegeven symbolen/plaatjes verwijzen naar specifieke eisen aan certificering op bepaalde markten.

# VERKLARING VAN DE SYMBOLEN

## Symbolen in de gebruiksaanwijzing:

U schakelt de machine in en uit door de aan- en stopknop in te drukken. Verwijder altijd de accu om onbedoeld starten van de machine te voorkomen.



Gebruik altijd goedgekeurde veiligheidshandschoenen.



Moet regelmatig schoongemaakt worden.



Controleer met het blote oog.



Verwijder de accu. **BELANGRIJK!** Verwijder altijd de accu om onbedoeld starten van de machine te voorkomen.



Op uw gazontrimmer, accu en acculader treft u de volgende labels aan:



**Husqvarna**

Husqvarna Li

s/n XXXX XXXXXXX

36V

Husqvarna AB  
Husqvarna, SWEDEN

**Husqvarna AB**

S-561 82 Husqvarna, Sweden

Type: BLi

Art.no.:

36V = / Ah Li ion Wh

10IMR19/65



**Husqvarna AB**

S-561 82 Husqvarna, Sweden

Typ QC

Art.No.:

PR1: ~ 50-60Hz W max.

SEC: 36V = / max. 47/11



# INHOUD

## Inhoud

### VERKLARING VAN DE SYMBOLEN

Symbolen op de machine: .....	50
Symbolen op de accu en/of op de acculader: .....	50
Symbolen in de gebruiksaanwijzing: .....	51

### INHOUD

Inhoud .....	52
Voor het starten moet u rekening houden met de volgende punten: .....	52

### INLEIDING

Beste klant! .....	53
--------------------	----

### WAT IS WAT?

Wat is wat? .....	54
-------------------	----

### ALGEMENE VEILIGHEIDSinSTRUCTIES

Algemene veiligheids waarschuwingen voor elektrisch gereedschap .....	55
Persoonlijke veiligheidsuitrusting .....	56
Accu en acculader .....	57
Veiligheidsuitrusting van de machine .....	58
Snijuitrusting .....	60

### MONTEREN

Loophandvat monteren .....	61
Stuur monteren .....	61
Beschermkap monteren .....	61
Het draagstel en de trimmer instellen .....	61
Standaard draagstel .....	62
Transportpositie, stuur .....	62

### DE ACCU GEBRUIKEN

Batterijstatus .....	63
Batterijlader .....	63
Transport en opbergen .....	64
De accu, acculader en machine afvoeren .....	64

### STARTEN EN STOPPEN

Controle voor het starten .....	65
Sluit de accu aan op de machine. ....	65
Starten en stoppen .....	65

### ARBEIDSTECHNIEK

Algemene werkinstructies .....	66
--------------------------------	----

### ONDERHOUD

Inspectie en onderhoud .....	69
Storingsschema .....	70
Onderhoudsschema .....	71

### TECHNISCHE GEGEVENS

Technische gegevens .....	72
EG-verklaring van overeenstemming .....	73

## Voor het starten moet u rekening houden met de volgende punten:

Lees de gebruiksaanwijzing aandachtig.



**WAARSCHUWING!** Langdurige blootstelling aan lawaai kan leiden tot permanente gehoorbeschadiging. Gebruik altijd gehoorbescherming.



**WAARSCHUWING!** De oorspronkelijke vormgeving van de machine mag in geen enkel geval gewijzigd worden zonder toestemming van de fabrikant. Men moet altijd originele onderdelen gebruiken. Niet goedgekeurde wijzigingen en/of niet-originele onderdelen kunnen tot ernstige verwondingen of de dood van zowel gebruiker als omstanders leiden.



**WAARSCHUWING!** Een gazontrimmer kan bij onjuist of onzorgvuldig gebruik een gevaarlijk gereedschap zijn, dat ernstig of fataal letsel kan veroorzaken bij de gebruiker of anderen. Het is uiterst belangrijk dat u de inhoud van deze gebruikershandleiding doorleest en begrijpt.

---

# INLEIDING

---

## Beste klant!

Gefeliciteerd met de aankoop van een Husqvarna-product! Husqvarna heeft een geschiedenis die terugvoert tot 1689 toen koning Karl XI aan het strand van het riviertje Huskvarna een fabriek liet bouwen voor de productie van musketten. De locatie aan de Huskvarna was logisch omdat het riviertje werd gebruikt om waterkracht op te wekken en op die manier een waterkrachtcentrale vormde. In de meer dan 300 jaar van het bestaan van de Husqvarna-fabriek zijn ontelbare producten geproduceerd, van houtfornuizen tot moderne keukenmachines, naaimachines, fietsen, motorfietsen enz. In 1956 werd de eerste motormaaier geïntroduceerd, die in 1959 werd gevolgd door een motorkettingzaag. Het is op dit terrein dat Husqvarna tegenwoordig actief is.

Husqvarna is heden ten dage een van de meest vooraanstaande producenten ter wereld van producten voor bos en tuin met kwaliteit en prestatie als de hoogste prioriteit. De missie is het ontwikkelen, produceren en op de markt brengen van gemotoriseerde producten voor bos- en tuinbouw en de bouw- en constructie-industrie. Het doel van Husqvarna is ook voorop te lopen met betrekking tot ergonomie, gebruikersvriendelijkheid, veiligheid en milieubewustzijn. Daarom is een grote hoeveelheid verschillende snufjes ontwikkeld om de producten op deze terreinen te verbeteren.

We zijn ervan overtuigd dat u de kwaliteit en prestaties van ons product gedurende een lange periode naar volle tevredenheid zult waarderen. Door de aankoop van één van onze producten krijgt u de beschikking over professionele hulp bij reparaties en service mocht er toch iets gebeuren. Wanneer u de machine niet heeft gekocht bij een van onze erkende dealers, kunt u hen vragen naar de dichtstbijzijnde servicewerkplaats.

Wij hopen dat u tevreden zult zijn met uw machine en dat deze u gedurende lange tijd zal vergezellen. Denk erom dat deze gebruiksaanwijzing een waardevol document is. Door de inhoud (gebruik, service, onderhoud enz.) te volgen kunt u de levensduur van uw machine én de tweedehands waarde aanzienlijk verlengen. Mocht u uw machine verkopen moet u ervoor zorgen de gebruiksaanwijzing aan de nieuwe eigenaar over te dragen.

Hartelijk dank voor het feit dat u een Husqvarna-product gebruikt!

Husqvarna AB werkt voortdurend aan het verder ontwikkelen van haar producten en houdt zich dan ook het recht voor om zonder aankondiging vooraf wijzigingen in o.a. vorm en uiterlijk door te voeren.

## WAT IS WAT?

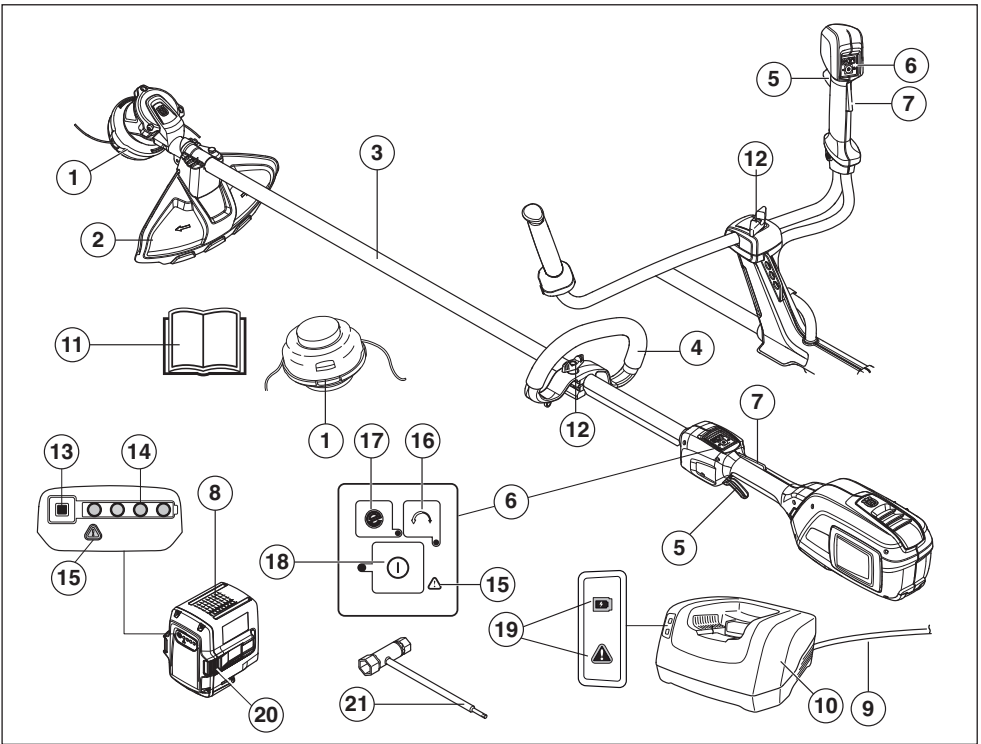

### Wat is wat?

- |    |                                  |    |  |
|----|----------------------------------|----|--|
| 1  | Trimmerkop                       | 12 | Handvatinstelling                            |
| 2  | Beschermkap voor snijtrusting    | 13 | Accu-indicatielampje                         |
| 3  | Steel                            | 14 | Accustatus                                   |
| 4  | Loophandvat                      | 15 | Waarschuwinglampje (ERROR LED)               |
| 5  | Voedingsschakelaar               | 16 | Rotatierichting                              |
| 6  | Toetsenbord                      | 17 | SavE-knop                                    |
| 7  | Vergrendeling voedingsschakelaar | 18 | Activeer- en deactiveerknop                  |
| 8  | Accu                             | 19 | Spannings- en waarschuwinglampje (ERROR LED) |
| 9  | Draad                            | 20 | Accuontgrendelknoppen                        |
| 10 | Batterijlader                    | 21 | Bladmoersleutel                              |
| 11 | Gebruiksaanwijzing               |    |  |

# ALGEMENE VEILIGHEIDSinSTRUCTIES

## Algemene veiligheidswaarschuwingen voor elektrisch gereedschap



**WAARSCHUWING!** Lees alle veiligheidswaarschuwingen en instructies door. Het negeren van waarschuwingen en instructies kan elektrische schokken, brand en/of ernstig letsel tot gevolg hebben.

**BELANGRIJK!** Bewaar alle waarschuwingen en instructies voor later gebruik.

Neem de gebruiksaanwijzing grondig door en gebruik de machine niet voor u alles duidelijk heeft begrepen.

### Controle voor het starten

- Verwijder altijd de accu om onbedoeld starten van de machine te voorkomen. Verwijder altijd de accu voordat u onderhoudswerkzaamheden aan de machine uitvoert.
- Controleer de machine voor gebruik en na vallen of stoten op tekenen van slijtage of beschadiging en repareer indien nodig.
- Inspecteer het werkterrein. Verwijder alle losse voorwerpen, zoals stenen, stukken glas, spijkers, staaldraad, touw e.d., die weggeslingerd kunnen worden of in het mes of de mesbeschermer kunnen raken.
- De gebruiker van de machine moet erop toezien dat er tijdens het werk geen mensen of dieren dichterbij dan 15 meter bij de machine komen. Indien meerdere gebruikers in hetzelfde gebied werken, moet de veiligheidsafstand minimaal 15 meter bedragen.
- Voer voor gebruik een algemene inspectie van de machine uit; zie onderhoudsschema.

### Persoonlijke veiligheid

- Het maaigereedschap stopt niet onmiddellijk nadat de machine is uitgeschakeld.
- De machine is uitsluitend bedoeld om mee te maaien. Bevestig nooit onderdelen voor het snijden van metaal. Gebruik de gazontrimmer niet voor andere werkzaamheden dan die waarvoor hij bestemd is.
- **Wees altijd alert, kijk wat u doet en gebruik uw gezond verstand wanneer u elektrisch gereedschap gebruikt. Gebruik elektrisch gereedschap niet wanneer u vermoeid bent of onder invloed van drugs, alcohol of medicijnen bent.** Eén moment van onoplettendheid tijdens het werken met elektrisch gereedschap kan ernstig persoonlijk letsel tot gevolg hebben.
- De machine is niet bedoeld voor gebruik door personen (waaronder kinderen) met fysieke, zintuiglijke of geestelijke beperkingen, of een gebrek aan kennis en ervaring, tenzij ze begeleiding bij of aanwijzingen voor het gebruik van de machine

hebben ontvangen van een persoon die verantwoordelijk is voor hun veiligheid. Kinderen moeten onder toezicht worden gehouden om er zeker van te zijn dat ze niet met de machine spelen.

- Laat de machine nooit gebruiken door kinderen of andere personen die niet zijn opgeleid voor het gebruik of onderhoud van de machine en/of de accu. De minimumleeftijd van de gebruiker kan zijn vastgelegd in plaatselijke voorschriften.
- Sla de apparatuur op in een afsluitbare ruimte zodat het buiten het bereik is van kinderen en onbevoegde personen.
- Houd handen en voeten altijd uit de buurt van de maaizone, in het bijzonder bij het inschakelen van de motor.
- **Draag geschikte kleding. Draag geen loszittende kleding of sieraden. Houd uw haar, kleding en handschoenen uit de buurt van bewegende delen.** Loszittende kleding, sieraden of lang haar kan vast komen te zitten in bewegende delen.
- Gebruik de machine nooit als u moe bent, alcohol heeft gedronken of medicijnen heeft ingenomen die uw gezichtsvermogen, beoordelingsvermogen of coördinatievermogen negatief beïnvloeden.
- Draag altijd persoonlijke veiligheidsuitrusting. Zie instructies in het hoofdstuk "Persoonlijke veiligheidsuitrusting".
- Schakel de machine uit wanneer deze moet worden verplaatst. Verwijder altijd de accu wanneer u de machine aan een andere persoon geeft.

### Gebruik en onderhoud van elektrisch gereedschap

- De enige accessoire die u samen met dit product kunt gebruiken, is de snijuitrusting die wordt aanbevolen in het hoofdstuk met technische gegevens.
- Gebruik nooit een machine die zo gewijzigd is dat ze niet langer overeenkomt met de originele uitvoering. Gebruik de machine nooit in de buurt van explosieve of ontvlambare materialen.
- Gebruik nooit een machine die defect is. Voer de in deze handleiding beschreven veiligheidscontroles en de onderhouds- en service-instructies uit. Bepaalde onderhouds- en servicemaatregelen moeten door opgeleide en gekwalificeerde specialisten worden uitgevoerd. Zie de instructies in het hoofdstuk Onderhoud.
- Gebruik alleen originele onderdelen.
- Zorg dat de ventilatieopeningen altijd vrij zijn van afvalmaterialen.
- Alle deksels, beschermingen en hendels moeten aangebracht zijn voor u start.
- Gebruik de machine alleen bij daglicht of tijdens andere goed verlichte omstandigheden.

# ALGEMENE VEILIGHEIDSINSTRUCTIES

- Gebruik de machine nooit bij slecht weer, zoals mist, regen, op vochtige of natte plekken, bij krachtige wind, strenge kou, kans op blikseminslag enz. Bij extreem warm weer kan de machine oververhit raken.

## Gebruik altijd uw gezond verstand

Het is niet mogelijk om elke mogelijk situatie te vermelden. Wees altijd voorzichtig en gebruik uw gezond verstand. Vermijd situaties die uw capaciteiten te boven gaan. Als u na het lezen van deze instructies nog vragen hebt over de bedieningsprocedures dient u een expert te raadplegen voordat u verder gaat.

## Belangrijk



**WAARSCHUWING!** Deze machine produceert tijdens bedrijf een elektromagnetisch veld. Dit veld kan onder bepaalde omstandigheden de werking van actieve of passieve medische implantaten verstoren. Om het risico op ernstig of fataal letsel te beperken, raden we personen met een medisch implantaat aan om contact op te nemen met hun arts en de fabrikant van het medische implantaat voordat ze deze machine gaan bedienen.



**WAARSCHUWING!** Sta nooit toe dat kinderen de machine gebruiken of in de buurt van de machine komen. De machine start gemakkelijk, zodat kinderen deze mogelijk kunnen starten wanneer ze niet onder volledig toezicht staan. In dat geval kan er een risico op ernstig persoonlijk letsel bestaan. Koppel de accu daarom los wanneer de machine niet onder streng toezicht staat.

## Persoonlijke veiligheidsuitrusting

### BELANGRIJK!

Een gazontrimmer kan bij onjuist of onzorgvuldig gebruik een gevaarlijk gereedschap zijn, dat ernstig of fataal letsel kan veroorzaken bij de gebruiker of anderen. Het is uiterst belangrijk dat u de inhoud van deze gebruikershandleiding doorleest en begrijpt.

Bij al het gebruik van de machine moet goedgekeurde persoonlijke beschermingsuitrusting gebruikt worden. Persoonlijke beschermingsuitrusting elimineert de risico's niet, maar vermindert het schadelijk effect in geval van een ongeval. Vraag uw dealer om raad wanneer u uw uitrusting koopt.



**WAARSCHUWING!** Wees altijd bedacht op waarschuwingssignalen of geroep wanneer u gehoorbescherming gebruikt. Doe de gehoorbescherming altijd af zodra de motor is gestopt.

**WAARSCHUWING!** Er bestaat een risico op brandwonden, aangezien de versnelling erg heet kan worden. Draag handschoenen wanneer u met de trimmerkop werkt.

### GEHOORBESCHERMING

U moet gehoorbescherming met voldoende dempvermogen dragen.



### OOGBESCHERMING

Gebruik altijd goedgekeurde oogbescherming. Wanneer u een vizier gebruikt moet u ook een goedgekeurde veiligheidsbril gebruiken. Met een goedgekeurde veiligheidsbril wordt een bril bedoeld die voldoet aan norm ANSI Z87.1 voor de VS en EN 166 voor de EU-landen.



### HANDSCHOENEN

Draag handschoenen indien nodig, b.v. wanneer u de snijuitrusting monteert.





# ALGEMENE VEILIGHEIDSLINSTRUCTIES

## LAARZEN

Gebruik stevige antisliplaarzen.



## KLEDING

Draag kleding van stevige stof en draag geen loszittende kleding die gemakkelijk vast kan haken in takken en struikgewas. Draag altijd een stevige lange broek. Draag geen sieraden, korte broek of sandalen en loop niet op blote voeten. Zorg ervoor dat uw haar niet lager dan uw schouders hangt.

## EHBO-KIT

U moet altijd een EHBO-kit bij de hand hebben.



## Accu en acculader

Deze sectie bevat veiligheidsinformatie over de accu en acculader voor uw accuproduct.

Gebruik voor Husqvarna-producten uitsluitend originele Husqvarna-accu's en laad deze uitsluitend in originele acculaders van Husqvarna. De accu's zijn voorzien van softwarematige encryptie.

Gebruik in uw machine uitsluitend originele BLi-accu's van Husqvarna.

## Veiligheidsvoorschriften voor accu



De oplaadbare Husqvarna-accu's, BLi, zijn uitsluitend bedoeld als voeding voor de relevante draadloze machines van Husqvarna. Om letsel te voorkomen, mag de accu niet worden gebruikt als voedingsbron voor andere apparaten.

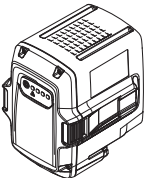

**WAARSCHUWING!** Bescherm de accu tegen direct zonlicht, warmte of open vlammen. Er bestaat een risico dat de accu explodeert wanneer deze in een open vuur wordt gegooid. Er bestaat een kans op brandwonden en/of chemische brandwonden.



**WAARSCHUWING!** Voorkom dat de huid in contact komt met accuzuur. Accuzuur kan huidirritatie, brandwonden of bijtend letsel veroorzaken. Wrijf niet in uw ogen wanneer u zuur in uw ogen krijgt, maar spoel uw ogen minstens 15 minuten met veel water. Raadpleeg een arts. Bij aanraking met de huid moet u de aangetaste huid wassen met overvloedig water en zeep.



**WAARSCHUWING!** Verbind de laadcontacten nooit met sleutels, munten, schroeven of andere metalen voorwerpen, omdat dit kortsluiting in de accu kan veroorzaken. Steek nooit voorwerpen in de koelsleuven van de accu.

Houd ongebruikte accu's uit de buurt van metalen voorwerpen zoals spijkers, munten en sieraden. Probeer de accu niet te demonteren of te pletten.

- Gebruik de accu in een omgeving met temperaturen tussen -10 °C en 40 °C.
- Stel de accu niet bloot aan microgolven of hoge druk.
- Reinig de accu of de acculader nooit met water. Zie ook de instructies bij het hoofdstuk Onderhoud.
- Bewaar de accu buiten het bereik van kinderen.
- Bescherm de accu tegen regen en vocht.

## Veiligheidsvoorschriften voor acculader

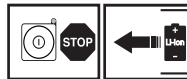

Gebruik uitsluitend laders, Husqvarna QC, voor het laden van vervangende accu's van Husqvarna, BLi.

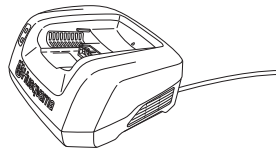

# ALGEMENE VEILIGHEIDSINSTRUCTIES



**WAARSCHUWING! Minimaliseer de kans op een elektrische schok of kortsluiting als volgt:**

**Steek nooit voorwerpen in de koelsleuven van de lader.**

**Probeer de acculader niet te demonteren.**

**Verbind de laadcontacten nooit met metalen objecten, omdat dit kortsluiting in de acculader kan veroorzaken.**

**Gebruik goedgekeurde en onbeschadigde stopcontacten.**



**WAARSCHUWING! Gebruik de acculader niet in de buurt van agressieve of ontvlambare materialen. Dek de acculader niet af. Haal de stekker van de acculader uit het stopcontact bij rookontwikkeling of brand. Denk om het brandgevaar.**

- Controleer regelmatig of de aansluitkabel van de acculader onbeschadigd is en geen scheurtjes vertoont.
- Draag de acculader nooit aan de kabel en trek de stekker nooit uit het stopcontact door aan de kabel te trekken.
- Houdt alle kabels en verlengsnoeren uit de buurt van water, olie en scherpe kanten. Let op dat de kabel niet bekneeld raakt tussen deuren, hekken e.d. Dit kan ertoe leiden dat voorwerpen stroom gaan geleiden. Inspecteer verlengsnoeren regelmatig en vervang ze als ze beschadigd zijn.

Gebruik geen:

- defecte of beschadigde acculader; defecte, beschadigde of vervormde accu en gebruik deze ook niet.

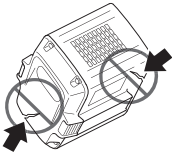

Laad geen:

- niet-oplaadbare accu's in de acculader en gebruik ze niet in de machine.
- acculader om accu's buitenshuis op te laden.
- accu's in de regen of in vochtige omstandigheden;
- accu's in direct zonlicht.

Gebruik de acculader enkel bij omgevingstemperaturen tussen 5 en 40 °C. Gebruik de lader in een omgeving die goed geventileerd, droog en stofvrij is.

## Veiligheidsuitrusting van de machine

In dit hoofdstuk wordt verklaard wat de veiligheidsonderdelen van de machine zijn, welke functie ze hebben en hoe de controle en het onderhoud moeten uitgevoerd worden om hun goede werking veilig te stellen. Bekijk het hoofdstuk Wat is wat? om te zien waar deze onderdelen zich bevinden op uw machine.

De levensduur van de machine kan worden verkort en het risico op ongevallen kan toenemen wanneer het onderhoud aan de machine niet op de juiste manier wordt uitgevoerd en wanneer service en/of reparaties niet vakkundig worden gedaan. Neem voor meer informatie contact op met de dichtstbijzijnde servicewerkplaats.

### BELANGRIJK!

Om service en reparaties aan de machine uit te voeren, moet u een speciale opleiding hebben. Dit geldt vooral voor de veiligheidsuitrusting van de machine. Als de machine één van de volgende controles niet goed doorstaat, moet u ermee naar uw servicewerkplaats gaan. Als u één van onze producten koopt, garandeert dit dat de reparaties en service door een vakman kunnen worden uitgevoerd. Als u uw machine heeft gekocht bij één van onze dealers die geen servicewerkplaats heeft, vraag hem dan waar de dichtstbijzijnde erkende werkplaats is.



**WAARSCHUWING! Gebruik de machine nooit wanneer de veiligheidsuitrusting defect is. De veiligheidsuitrusting van de machine moet gecontroleerd en onderhouden worden zoals beschreven in dit hoofdstuk. Als uw machine niet door alle controles komt, moet u ermee naar uw servicewerkplaats voor reparatie.**

## Bedieningspaneel

Verzekert u ervan dat de machine in- of uitschakelt wanneer u de activeer-/deactiveerknop (1) indrukt en ingedrukt houdt (> 1 sec.). De groene led (2) brandt of is uit.

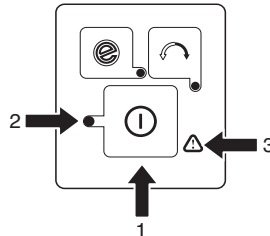

Een knipperend waarschuwingssymbool (3) en een groene led (2) die brandt, kunnen erop wijzen dat:

# ALGEMENE VEILIGHEIDSLINSTRUCTIES

- het niet mogelijk is om op volle toeren te draaien en gelijktijdig de machine te activeren. Laat de voedingsschakelaar los, waarna de machine is geactiveerd.
- de machine wordt geblokkeerd. Deactiveer de machine. Verwijder de accu uit de machine. Verwijder het gras of het andere materiaal dat rond de trimmerkop is gewikkeld.
- de machine is overbelast wegens zwaar maaiwerk. Laat de voedingsschakelaar los, waarna de machine is geactiveerd.

Als het waarschuwingssymbool (3) knippert, betekent dit dat de machine te warm is, waarna de machine wordt gedeactiveerd. Wanneer de machine weer een normale temperatuur heeft bereikt, is deze weer klaar voor gebruik en kunt u de machine activeren.

Een constant rood waarschuwingssymbool (3) betekent dat een servicebeurt nodig is.

## Vergrendeling voedingsschakelaar

De voedingsschakelaarvergrendeling is bedoeld om onbedoeld activeren van de voedingsschakelaar te voorkomen. Wanneer u de vergrendeling (1) indrukt (bv. wanneer u de handgreep vastpakt), wordt de voedingsschakelaar (2) vrijgegeven. Wanneer u de handgreep loslaat, gaan de voedingsschakelaar en de voedingsschakelaarvergrendeling weer terug naar de beginposities. Dit gebeurt via twee onafhankelijk werkende retourveren.

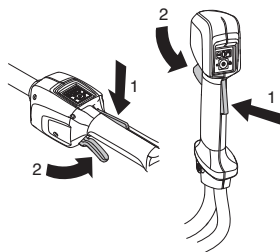

Controleer of de voedingsschakelaar is vergrendeld wanneer de voedingsschakelaarvergrendeling in de beginpositie staat.

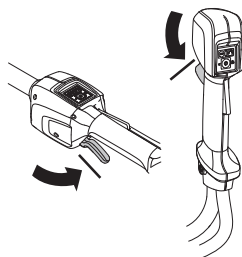

Druk de voedingsschakelaarvergrendeling in en controleer of deze na het loslaten weer terugkeert naar de beginpositie.

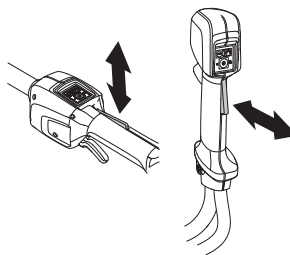

Controleer of de voedingsschakelaar en de voedingsschakelaarvergrendeling makkelijk in te drukken zijn en of de retourveren correct werken.

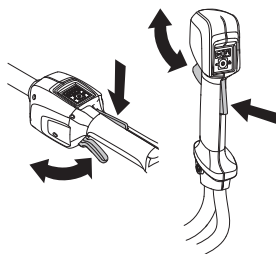

Zie de instructies in de sectie Starten. Start de machine en laat deze op volle vermogen werken. Laat de voedingsschakelaar los en controleer of de snijuitrusting stopt en stil blijft staan.

## Beschermkap voor snijuitrusting



Deze beschermkap voorkomt dat losse voorwerpen in de richting van de gebruiker worden geslingerd. De beschermkap voorkomt tevens dat de gebruiker in aanraking komt met de snijuitrusting.

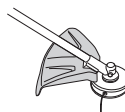

Controleer of de beschermkap niet beschadigd is en geen barsten vertoont. Vervang de beschermkap als ze gebarsten is of slagen te verduren gehad heeft.

Gebruik altijd de aanbevolen beschermkap voor die specifieke snijuitrusting. Zie het hoofdstuk Technische gegevens.

# ALGEMENE VEILIGHEIDSINSTRUCTIES



**WAARSCHUWING!** Onder geen beding mag snijuitrusting worden gebruikt zonder dat een goedgekeurde beschermkap is gemonteerd. Zie het hoofdstuk Technische gegevens. Indien een verkeerde of defecte beschermkap wordt gemonteerd, kan dit ernstige verwondingen veroorzaken.



**WAARSCHUWING!** Deze machine staat bekend om haar lage trilbelasting. Als men teveel wordt blootgesteld aan trillingen, kan dit tot bloedvat- en zenuwbeschadigingen leiden bij personen die een slechte bloedsomloop hebben. Consulteer uw dokter wanneer u symptomen heeft die daarop wijzen. Zulke symptomen zijn: slapende vingers e.d., geen gevoel, "kriebelend" gevoel, "speeldeprekken", pijn, geen of weinig kracht, huidverkleuringen of veranderingen van het huidoppervlak. Deze symptomen hebben meestal betrekking op vingers, handen of polsen.

## Snijuitrusting



In dit hoofdstuk wordt behandeld hoe u door het juiste onderhoud en door het juiste type snijuitrusting te gebruiken:

- Een maximum zaagprestatie krijgt.
- De levensduur van de snijuitrusting verlengt.

### BELANGRIJK!

Gebruik een snijuitrusting alleen samen met de door ons aanbevolen beschermkap! Zie het hoofdstuk Technische gegevens.

Zie instructies voor snijuitrusting voor het correct invoeren van de draad en de keuze van de juiste draaddiameter.

Verwijder altijd de accu voordat u werkzaamheden aan de snijuitrusting uitvoert. De snijuitrusting blijft roteren nadat u de gashendel hebt losgelaten. Controleer of de snijuitrusting volledig tot stilstand is gekomen en verwijder de accu voordat u werkzaamheden aan de snijuitrusting gaat uitvoeren.

## Trimmerkop



**WAARSCHUWING!** Gebruik altijd de aanbevolen trimmerdraad. Zie de technische gegevens. Als deze instructie niet wordt opgevolgd, kan persoonlijk letsel ontstaan.

### BELANGRIJK!

Denk er altijd om dat de trimmerdraad stevig en gelijkmatig rond de trommel wordt gewikkeld, anders ontstaan er schadelijke trillingen in de machine.

- Gebruik uitsluitend de aanbevolen trimmerkoppen en trimmerdraden. Deze zijn door de fabrikant getest voor specifieke motorvermogens. Dit is met name van belang bij gebruik van een volautomatische trimmerkop. Gebruik uitsluitend de aanbevolen snijuitrusting. Zie het hoofdstuk Technische gegevens.



- In het algemeen heeft een kleinere machine kleine trimmerkoppen nodig en omgekeerd. Dit omdat bij maaien met een draad, de motor de draad radiaal van de trimmerkop moet toevoeren en bovendien bestand moet zijn tegen de weerstand van het gras dat gemaaid wordt.
- De lengte van de draad is eveneens belangrijk. Een langere draad vereist een groter motorvermogen dan een korte, ook al is de diameter van de draad even groot.
- Zorg ervoor dat het mes dat op de trimmerbeschermkap zit, niet beschadigd is. Het wordt gebruikt om de draad op de juiste lengte af te snijden.
- Om de levensduur van de draad te verlengen, kunt u hem een paar dagen in water leggen. De draad wordt dan taaier en gaat langer mee. Afwijkende draadlengtes kunnen leiden tot onnodige trillingen. Tik op de trimmerkap om de juiste lengtes van de draad te krijgen.
- Om de levensduur van de draad te verlengen, kunt u hem een paar dagen in water leggen. De draad wordt dan taaier en gaat langer mee.

# MONTEREN

## Loophandvat monteren

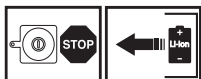

- Druk het loophandvat op de steel. Let op dat het loophandvat tussen de pijlsymbolen op de steel moet worden gemonteerd.

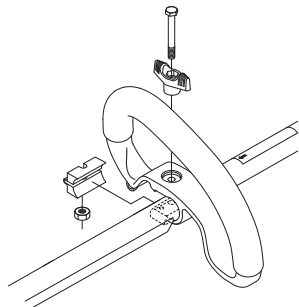

- Schuif de afstandhouder in de gleuf in het loophandvat.
- Zet de moer, de knop en de bout vast. Niet te strak aandraaien.
- Maak nu een fijnafstelling zodat de trimmer u een comfortabele werkhouding geeft. Draai de schroef/de knop aan.

## Stuur monteren

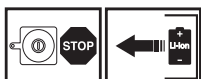

- Plaats het stuur zoals op de afbeelding is aangegeven. Monteer de bevestigingsonderdelen en draai de knop lichtjes vast.

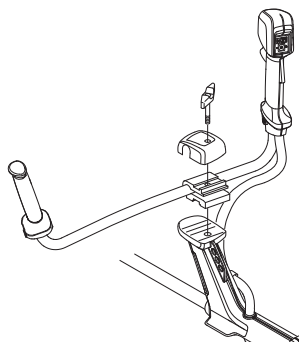

- Trek het draagstel aan en hang de machine aan de ophanghaak. Pas het draagstel nu aan zodat u comfortabel kunt werken wanneer de machine aan het draagstel hangt.

- Draai de knop vast.



## Beschermkap monteren.

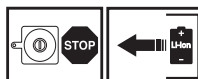

- Monteer trimmerbeschermkap (A) voor het werken met een trimmerkop.

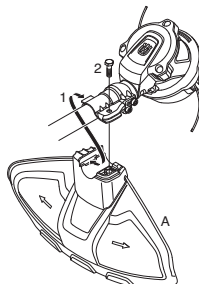

- Hang de trimmerbeschermkap aan de haak op de plaathouder (1). Buig de beschermkap rond de steel en zet hem vast met de bout (2) aan de tegenoverliggende zijde van de steel.

## Het draagstel en de trimmer instellen



**WAARSCHUWING!** Wanneer u met een trimmer werkt, moet die altijd goed worden vastgehaakt in het draagstel. Anders kunt u de trimmer niet veilig bedienen en kunt u zichzelf en anderen verwonden. Gebruik nooit een draagstel met een defecte snelontgrendeling.

# MONTEREN

## Standaard draagstel

### Snelontgrendeling

Vooraan zit een makkelijk bereikbare snelontgrendeling. Gebruik die als de motor vlam vat of in een andere noodsituatie, wanneer u zich snel van draagstel en machine moet kunnen ontdoen.

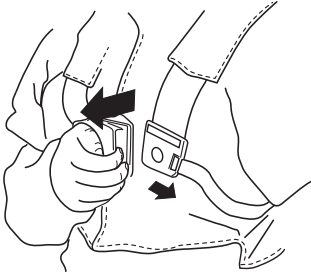

### Gelijkmatige schouderbelasting

Een goed aangepast draagstel en machine maken uw werk er een stuk gemakkelijker op. Pas het draagstel aan voor een goede werkhouding. Span de zijriemen zo aan dat het gewicht gelijkmatig over beide schouders wordt verdeeld.



## De juiste hoogte

Bij het werken met de trimmer moet de machine zodanig in het draagstel worden ondersteund dat de snijuitrusting parallel met de grond is.

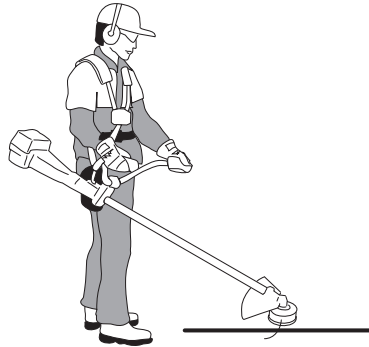

## Het juiste evenwicht

Laat de trimmerkop op een comfortabele maaihoogte balanceren, d.w.z. dicht bij de grond.



## Transportpositie, stuur

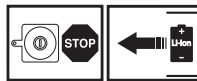

- Het stuur kan gemakkelijk over de steel gedraaid worden om het transporteren en opbergen te vergemakkelijken.
- Draai de knop los. Draai de hendel met de wijzers van de klok mee, zodat de gashendel de accu raakt.
- Klap daarna het stuur omlaag tegen de steel. Draai de knop vast.

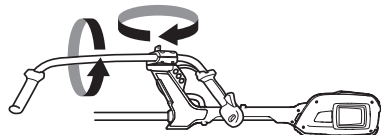

# DE ACCU GEBRUIKEN

## Batterijstatus

Het display toont de accucapaciteit en geeft aan of er problemen met de accu zijn. Nadat de machine is uitgeschakeld of wanneer de accu-indicatiemachine wordt ingedrukt, wordt gedurende 5 seconden de accucapaciteit weergegeven. Het waarschuwingssymbool op de accu brandt wanneer er een fout is opgetreden. Zie de foutcodes.

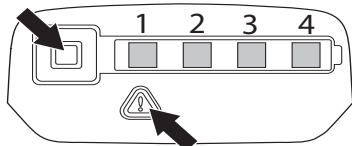

Led gaat branden	Batterijstatus
Alle leds branden	Volledig geladen (75-100%).
Led 1, led 2 en led 3 branden.	De accu is 50-75% geladen.
Led 1 en led 2 branden.	De accu is 25-50% geladen.
Led 1 brandt.	De accu is 0-25% geladen.
Led 1 knippert	De accu is leeg. Laad de accu op.

## Batterijlader



**WAARSCHUWING!** Gevaar voor elektrische schokken en kortsluiting. Gebruik goedgekeurde en onbeschadigde stopcontacten. Verzeker u ervan dat de kabel niet beschadigd is. Vervang de kabel als deze beschadigingen vertoont.

## De acculader aansluiten

- Sluit de acculader alleen aan als de spanning en frequentie overeenkomen met de specificaties op het productplaatje. Steek de stekker in een stopcontact. De led op de acculader licht eenmaal groen op.

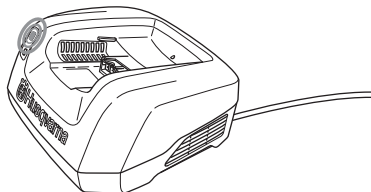

- De accu zal niet worden geladen als de temperatuur van de accu hoger is dan 50 °C. In dat geval zal de acculader de accu actief koelen.

## De accu aansluiten op de acculader

Controleer regelmatig of de acculader en de accu in een goede staat verkeren. Zie ook de instructies bij het hoofdstuk Onderhoud.

De accu moet voor het eerste gebruik worden geladen. De accu is bij levering voor slechts 30% geladen.

- Plaats de accu in de acculader. Zorg ervoor dat de accu goed is aangesloten op de acculader.

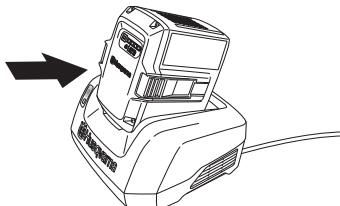

- Het groene laadlampje op de lader brandt wanneer de accu is aangesloten op de acculader.
- Wanneer alle leds branden, is de accu volledig geladen.

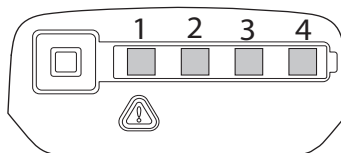

- Haal de stekker uit het stopcontact. Trek nooit aan de voedingskabel om deze los te koppelen van het stopcontact.
- Haal de accu uit de acculader.

## Laadstatus

Lithium-ionaccu's kunnen bij elk laadniveau worden geladen. Het laadproces kan worden afgebroken of gestart bij elk laadniveau. De accu wordt niet beschadigd. Een volledig geladen accu zal geen lading verliezen, zelfs niet wanneer de accu in de lader blijft staan.

De accu zal niet worden geladen als de temperatuur van de accu hoger is dan 50 °C.

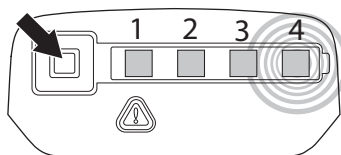

# DE ACCU GEBRUIKEN

Led-display	Laadstatus
Led 1 knippert	De accu is 0-25% geladen.
Led 1 brandt, led 2 knippert.	De accu is 25-50% geladen.
Led 1 en led 2 branden, led 3 knippert.	De accu is 50-75% geladen.
Led 1, led 2 en led 3 branden, led 4 knippert.	De accu is 75-100% geladen.
Led 1, led 2, led 3 en led 4 branden.	Wanneer alle leds op de accu branden, is de accu volledig geladen.

## Transport en opbergen

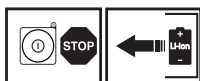

- De verpakte lithium-ion-accu's zijn onderworpen aan de wettelijke vereisten voor gevaarlijke goederen.
- Voor commercieel transport door derden of expediteurs moeten de bijzondere voorschriften voor de verpakking en etiketten worden opgevolgd.
- Voor de voorbereiding van het te verzenden item moet een expert op het gebied van gevaarlijke stoffen worden geraadpleegd. Neem tevens de mogelijk meer gedetailleerde nationale regelgeving in acht.
- Bescherm of plak open contactoppervlakken af en verpak de accu zodanig dat deze niet kan bewegen in de verpakking.
- Zet de machine vast tijdens transport.
- Verwijder de accu altijd wanneer de machine wordt opgeborgen of vervoerd.
- Bewaar de accu en de acculader op een droge, vochtvrije en vorstvrije plaats.
- Om ongevallen te voorkomen, moet u ervoor zorgen dat de accu niet aan de machine is gekoppeld wanneer u de machine opbergt.
- Bewaar de accu niet op plaatsen waar statische elektriciteit kan optreden. Bewaar de accu nooit in een metalen box.
- Bewaar de accu en de acculader bij een temperatuur tussen 5 en 45 °C en stel ze niet bloot aan direct zonlicht.
- Bewaar de acculader uitsluitend in een afgesloten en droge ruimte.
- Zorg dat u de accu en de acculader gescheiden van elkaar opbergt. Sla de apparatuur op in een afsluitbare ruimte zodat het buiten het bereik is van kinderen en onbevoegde personen.
- Zorg ervoor dat de machine goed is schoongemaakt en dat een volledige servicebeurt is gegeven voor een lange periode van stalling.

## De accu, acculader en machine afvoeren

Dit symbool op het product of de verpakking geeft aan dat het product niet mag worden behandeld als huishoudelijk afval. Het moet in plaats daarvan ingeleverd worden bij een geschikt recyclestation voor de recycling van elektrische en elektronische apparatuur.

Door ervoor te zorgen dat dit product goed wordt verwerkt, kunt u meehelpen aan het voorkomen van potentiële negatieve effecten voor milieu en mensen, die anders veroorzaakt kunnen worden door een niet juiste afvalverwerking van dit product. Voor meer gedetailleerde informatie over recycling van dit product kunt u contact opnemen met uw gemeente, uw vuilophaalcentrale of de winkel waar u het product hebt gekocht.

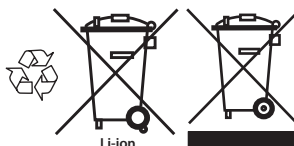



# STARTEN EN STOPPEN

## Controle voor het starten



- Controleer de motor op vuil en barsten. Gebruik een borstel om de motor te ontdoen van gras en bladeren. Draag handschoenen indien nodig.
- Controleer of de trimmerkop volledig op de trimmer is bevestigd.
- Controleer of de machine volledig bedrijfsklaar is. Controleer of alle moeren en bouten goed vastgedraaid zijn.
- Controleer de trimmerkop en de trimmerbeschermkap op beschadigingen en barsten. Vervang de trimmerkop of de trimmerbeschermkap indien deze terugslag te verduren hebben gehad of barsten vertonen.

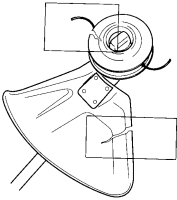

- Gebruik de machine nooit zonder beschermkap of een defecte beschermkap.
- Alle kappen moeten juist gemonteerd zijn en zonder gebreken voor de machine wordt gestart.
- Gebruik de machine alleen voor het beoogde doel.

## Sluit de accu aan op de machine.

Zorg dat u volledig geladen accu's gebruikt. Gebruik in uw machine uitsluitend originele accu's van Husqvarna. Zie Technische gegevens.

- Plaats de accu in de machine. De accu moet makkelijk in de accuhouder op de machine glijden. Als de accu niet makkelijk naar binnen schuift, is hij niet goed ingestoken. De accu vergrendelt zichzelf in positie, waarbij u een klik zult horen. Verzekert u ervan dat de accu correct op de machine is geplaatst.

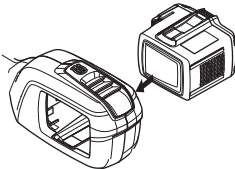

## Starten en stoppen



**WAARSCHUWING!** Zorg ervoor dat zich geen onbevoegden binnen het werkgebied bevinden, anders bestaat er risico voor ernstige verwondingen. De veiligheidsafstand bedraagt 15 meter.

### Starten

Schakel de machine in. Druk de startknop in en houd deze ingedrukt (> 1 sec.) totdat de groene led brandt.

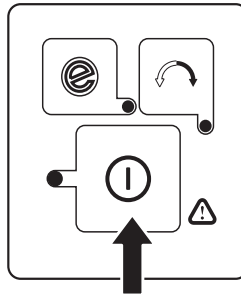

Gebruik de voedingsschakelaar om het toerental te regelen.

### Stoppen

Stop de machine door de voedingsschakelaar of de voedingsschakelaarvergrendeling los te laten, waarna de machine wordt gedeactiveerd.

Verwijder de accu uit de machine door de twee ontgrendelknoppen in te drukken en de accu naar buiten te trekken.

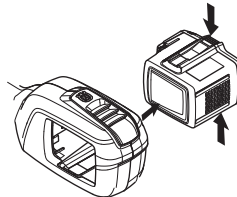

**BELANGRIJK!** Verwijder altijd de accu om onbedoeld starten van de machine te voorkomen.

## Algemene werkinstructies

### BELANGRIJK!

Deze sectie bevat de elementaire veiligheidsinstructies voor het werken met een gazontrimmer.

Wanneer u in een situatie belandt waarin u niet goed weet hoe u verder te werk moet gaan, moet u een expert raadplegen. Wend u tot uw dealer of uw servicewerkplaats.

Gebruik de machine nooit voor taken waarvoor u niet voldoende gekwalificeerd bent.



**WAARSCHUWING!** De machine kan ernstige persoonlijke ongelukken veroorzaken. Lees daarom eerst de veiligheidsinstructies goed door. Leer hoe u de machine moet gebruiken.



**WAARSCHUWING!** Verwijder altijd de accu voordat u onderhoudswerkzaamheden aan de machine uitvoert.

## Basisveiligheidsregels



Draag altijd persoonlijke veiligheidsuitrusting. Zie instructies in het hoofdstuk "Persoonlijke veiligheidsuitrusting".

### 1 Controleer de omgeving:

- Om ervoor te zorgen dat u de controle over uw machine niet kunt verliezen vanwege omstanders, dieren of een andere reden.
- Om te voorkomen dat mensen, dieren en overigen niet in contact komen met de snijuitrusting of geraakt worden door losse voorwerpen die weggeslingerd worden door de snijuitrusting.
- N.B.! Gebruik de machine nooit zonder de mogelijkheid hulp in te roepen in geval van nood. Let erop dat tijdens de werkzaamheden niemand binnen een straal van 15 meter komt.

2 Controleer het werkgebied. Verwijder alle losse voorwerpen, zoals stenen, gebroken glas, spijkers, ijzerdraad, touw en dergelijke, die weggeslingerd kunnen worden of vast kunnen komen zitten in de zaaguitrusting.

3 Gebruik de machine nooit bij slecht weer, zoals mist, regen, op vochtige of natte plekken, bij krachtige wind, strenge kou, kans op blikseminslag enz. Werken in slechte weersomstandigheden is vermoeiend en kan tot gevaarlijke situaties leiden, zoals een gladde ondergrond.

## Veiligheidsvoorschriften tijdens het werk

- Zorg ervoor dat u veilig kunt gaan en staan. Controleer of er eventuele hindernissen zijn als u onverwacht snel moet kunnen weggomen (wortels, stenen, takken, kuilen, greppels enz.). Wees extra voorzichtig wanneer u op hellend terrein werkt.



- Voorkom overstrekken. Zorg dat u altijd stevig en in balans staat.
- Gebruik altijd beide handen om de machine vast te houden. Hou de machine aan de rechterkant van uw lichaam.

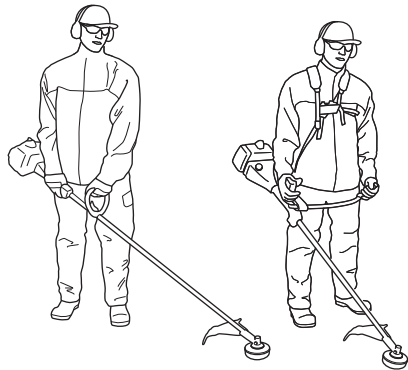

- Houd alle lichaamsdelen uit de buurt van de draaiende snijuitrusting. De zaaguitrusting moet onder taillehoogte blijven
- Schakel de machine uit wanneer deze moet worden verplaatst. Verwijder altijd de accu wanneer u de machine aan een andere persoon geeft.
- Zet de machine nooit neer voordat u deze hebt uitgeschakeld en verwijder altijd de accu.
- Stop de machine onmiddellijk wanneer u een vreemd voorwerp raakt of wanneer er trillingen ontstaan. Verwijder de accu uit de machine en controleer of de machine niet beschadigd is.
- Wanneer zich ongewenste trillingen voordoen, moet u een nieuw stuk draad naar buiten tikken. Wanneer de draad de juiste lengte heeft, zouden de trillingen moeten stoppen.
- Ontgrendel de voedingsschakelaar na elke werkhandeling hierdoor gaat de accu langer mee.

# ARBEIDSTECHNIEK



**WAARSCHUWING! Noch de gebruiker van de machine noch iemand anders mag proberen het afgesneden materiaal weg te trekken terwijl de motor of de snijuitrusting draait, omdat dit tot ernstig letsel kan leiden.**

Schakel de machine uit en verwijder de accu voordat u materiaal verwijdert dat zich rond de trimmerkop heeft gewikkeld; dit om letsel te voorkomen. De hoekoverbrenging kan geruime tijd na gebruik nog warm zijn. Bij contact bestaat risico van brandwonden.



**WAARSCHUWING! Waarschuwing voor weggeslingerde voorwerpen. Gebruik altijd goedgekeurde oogbescherming. Buig nooit over de beschermkap van de snijuitrusting heen. Stenen, vuil e.d. kunnen omhoog geworpen worden in uw ogen en blindheid of ernstig letsel veroorzaken.**

Houd onbevoegden op afstand. Kinderen, dieren, toeschouwers en medewerkers moeten zich buiten de veiligheidszone van 15 m bevinden. Schakel de machine onmiddellijk uit indien iemand dichterbij komt. Draai de machine nooit rond zonder eerst te controleren of er achter u niet iemand zich in de veiligheidszone bevindt.

## Veiligheidsvoorschriften na het voltooiën van de werkzaamheden

- Zorg dat de snijuitrusting is gestopt voordat u deze gaat reinigen, repareren of inspecteren. Verwijder de accu uit de machine.

## SavE mode

De machine is uitgerust met een accubesparende functie (SavE). Druk de SavE-button in om de functie te activeren. Er zal een groene led gaan branden om aan te geven dat de functie is ingeschakeld.

In de meeste gevallen is de SavE-modus de optimale instelling bij het trimmen en biedt deze de langste gebruiksduur. Ontgrendel de voedingsschakelaar na elke werkhandeling hierdoor gaat de accu langer mee.

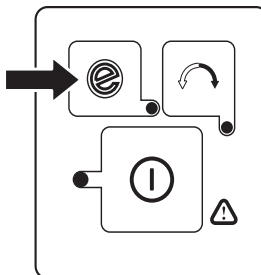

## Rotatierichting

De trimmerkop kan in elke positie worden gedraaid, zowel bij volle snelheid als in de stoppositie.

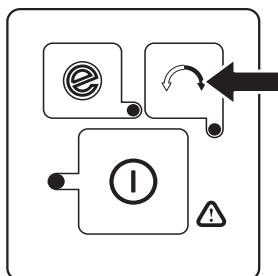

Wanneer de rotatieknop wordt ingedrukt, licht het groene lampje op en draait de trimmerkop tegen de wijzers van de klok in. Standaard draait de trimmerkop altijd met de wijzers van de klok mee (groene lampje is uit).

Het naar buiten tikken van de trimmerlijn gaat makkelijker wanneer de trimmerkop met de wijzers van de klok mee draait.

## Functie voor automatisch uitschakelen

De machine is uitgerust met een uitschakelfunctie waarbij de machine wordt gedeactiveerd als deze niet wordt gebruikt. De groene led en de machine zullen na 1 minuut uitschakelen.

## Gras trimmen met trimmerkop



**WAARSCHUWING! Soms raken takken of gras bekneld tussen de beschermkap en de snijuitrusting. Verwijder altijd de accu voordat u begint met reinigen.**

### Trimmen

- Hou de trimmerkop vlak boven de grond en hoe hem schuin. Het werk wordt gedaan door het uiteinde van de draad. Laat de draad in zijn eigen tempo werken. Duw de draad nooit in het materiaal dat u wilt maaien.



- De draad verwijdert zonder problemen gras en onkruid naast muren, omheiningen, bomen en bloemperken, maar kan ook het tere schors van bomen en struiken en de paaltjes van omheiningen beschadigen.
- Verminder het risico van beschadiging van gewassen door de draad in te korten tot 10-12 cm en het moetertoental te verminderen.

### Schoonschrapen

- Met de schraaptechniek kan men alle ongewenste begroeiing verwijderen. Hou de trimmerkop vlak boven de grond en een ietsje scheef. Laat het uiteinde van de draad tegen de grond slaan naast bomen, palen, standbeelden e.d. N.B.! Deze techniek veroorzaakt grotere slijtage van de draad.



- De draad verslijt vlugger en moet vaker aangevoerd worden wanneer men tegen stenen, bakstenen, beton, metalen omheiningen enz. werkt dan wanneer men in contact komt met bomen en houten omheiningen.
- Bij het trimmen en schoonschrapen mag u niet vol gas (80%) geven zodat de draad langer meegaat en de trimmerkop minder slijt.

### Maaien

- De trimmer is ideaal voor het maaien van gras op plaatsen waar men met een gewone gazonmaaier moeilijk bij komt. Hou tijdens het maaien de draad parallel met grond. Duw de trimmerkop niet tegen de grond omdat dit het gazon en het gereedschap kan beschadigen.

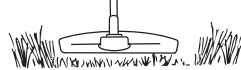

- Tijdens normaal maaien mag de trimmerkop niet voortdurend in contact komen met de grond. Een dergelijk voortdurend contact kan tot beschadigingen en slijtage van de trimmerkop leiden.

### Vegen

- Het ventilatoreffect van de roterende draad kan gebruikt worden om snel en gemakkelijk schoon te maken. Hou de draad parallel met en boven de oppervlakken die schoongeveegd moeten worden en beweeg het gereedschap heen en weer.

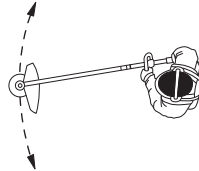

- Bij het maaien en vegen moet u vol gas geven om een goed resultaat te krijgen.

## Inspectie en onderhoud

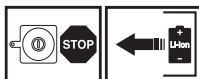

**WAARSCHUWING!** Verwijder altijd de accu voordat u onderhoudswerkzaamheden aan de machine uitvoert.

**BELANGRIJK!** Reinig de accu of de acculader nooit met water. Krachtige reinigingsmiddelen kunnen het kunststof beschadigen.

Om service en reparaties aan de machine uit te voeren, moet u een speciale opleiding hebben. Dit geldt vooral voor de veiligheidsuitrusting van de machine. Als de machine één van de volgende controles niet goed doorstaat, moet u ermee naar uw servicewerkplaats gaan. Als u één van onze producten koopt, garandeert dit dat de reparaties en service door een vakman kunnen worden uitgevoerd. Als u uw machine heeft gekocht bij één van onze dealers die geen servicewerkplaats heeft, vraag hem dan waar de dichtstbijzijnde erkende werkplaats is. Gebruik alleen originele onderdelen.

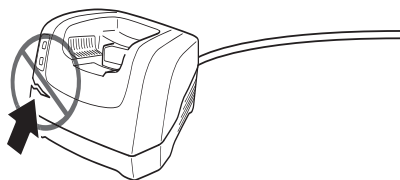

Controleer regelmatig of de acculader en de accu in een goede staat verkeren.

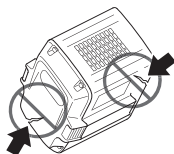

## Schoonmaken

Reinig de machine na gebruik. Wanneer de accuaansluiting op de machine vuil is, moet u deze reinigen door te blazen met perslucht of met behulp van een zachte borstel.

Zorg dat de accu en de acculader schoon zijn en dat de contacten op de accu en in de acculader altijd schoon en droog zijn voordat u de accu in de acculader plaatst.

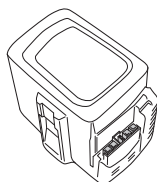

Houd de accugeleidersails schoon. Reinig de kunststof onderdelen met een schone en droge doek.

## De trimmerdraad controleren

Controleer de lijn door deze door de opening op het deksel te halen, zoals afgebeeld.

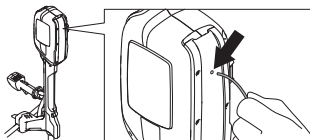

Gebruik uitsluitend de aanbevolen trimmerkoppen en trimmerdraden. Deze zijn door de fabrikant getest voor specifieke motorvermogens. Dit is met name van belang bij gebruik van een volautomatische trimmerkop. Gebruik uitsluitend de aanbevolen snijuitrusting. Zie het hoofdstuk Technische gegevens.

## De trimmerkop

Controleer of de trimmerkop onbeschadigd is en geen barsten vertoont. Vervang de trimmerkop indien nodig.

- Druk de vergrendelklemmen op de trimmerkop in en verwijder de trimmerkop en -draad.

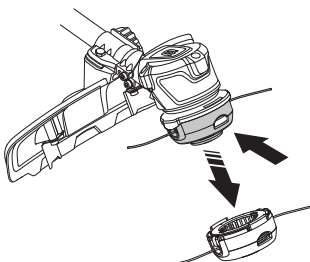

- Trek de draadtrechter naar buiten.

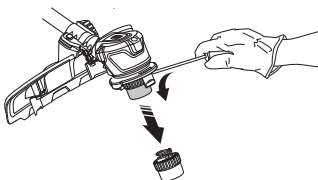

- Verwijder de moer waarmee de trimmerkop en de meenemer zijn vastgezet.

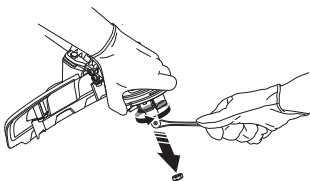

- Vervang de trimmerkop.
- Plaats de meenemer en de trimmerkop.
- Bevestig de moer en de draadtrechter.
- Bevestig de trimmerkop.

# ONDERHOUD

## Storingsschema

Het oplossen van problemen gebeurt via het toetsenblok.

### Toetsenbord

Bedieningspaneel	Mogelijke fouten	Mogelijke actie
Groen activeringslampje knippert.	Lage accuspanning.	De accu laden
Foutled knippert.	De gashendel en de activeringsknop worden tegelijkertijd ingedrukt.	Laat de voedingsschakelaar los, waarna de machine is geactiveerd.
	Overbelasting.	De trimmerkop is geblokkeerd. Verwijder de accu uit de machine. Ontdoe de trimmerkop van gras.
	Temperatuurafwijking	Laat de machine afkoelen.
De machine start niet	Vuil in de accuaansluitingen.	Reinig met perslucht of een zachte borstel.
De foutled brandt rood.	Service	Neem contact op met de servicewerkplaats.

Foutopsporing voor de accu en/of de acculader tijdens het laden.

### Accu

Led-display	Mogelijke fouten	Mogelijke handeling
Groen activeringslampje knippert.	Lage accuspanning.	Batterij opladen
FOUTLED knippert	De accu is leeg.	Batterij opladen
	Temperatuurafwijking	Gebruik de accu in een omgeving met temperaturen tussen -10 °C en 40 °C.
	Overspanning	Controleer of de netspanning overeenkomt met de spanning die is aangegeven op het typeplaatje op de machine. Haal de accu uit de acculader.
FOUTLED brandt	Te groot verschil in de cellen (1 V)	Neem contact op met de servicewerkplaats.

### Batterijlader

Led-display	Mogelijke fouten	Mogelijke handeling
FOUTLED knippert	Temperatuurafwijking	Gebruik de acculader enkel bij omgevingstemperaturen tussen 5 en 40 °C.
FOUTLED brandt		Neem contact op met de servicewerkplaats.

# ONDERHOUD

## Onderhoudsschema



**WAARSCHUWING!** Verwijder altijd de accu voordat u onderhoudswerkzaamheden aan de machine uitvoert.

Hieronder volgt een lijst van het onderhoud dat aan de machine moet worden uitgevoerd. De meeste punten staan beschreven in het hoofdstuk Onderhoud. De gebruiker mag alleen die onderhouds- en servicewerkzaamheden uitvoeren die in deze gebruiksaanwijzing worden beschreven. Meer ingrijpende maatregelen moeten door een erkende servicewerkplaats worden uitgevoerd.

Onderhoud	Dagelijks onderhoud	Wekelijks onderhoud	Maandelijks onderhoud
Reinig de buitenkant van de machine met een schone en droge doek. Gebruik nooit water.	X		
Houd de handgrepen droog, schoon en vrij van olie en vet.	X		
Controleer of de activeer- en deactiveerknop correct werkt en niet beschadigd is.	X		
Controleer of alle bedieningselementen onbeschadigd zijn en in goede staat verkeren.	X		
Controleer of de voedingsschakelaarvergrendeling en de voedingsschakelaarfunctie correct werken vanuit veiligheidsoogpunt.	X		
Controleer of de beschermkap niet beschadigd is en geen barsten vertoont. Vervang de beschermkap als ze gebarsten is of slagen te verduren gehad heeft.	X		
Controleer of de trimmerkop onbeschadigd is en geen barsten vertoont. Vervang de trimmerkop indien nodig.	X		
Controleer of de bouten en moeren en vastgedraaid zijn.	X		
Controleer of de accu onbeschadigd is.	X		
Controleer de laadstatus van de accu.	X		
Controleer of de ontgrendelknoppen op de accu werken en de accu in de machine vergrendelen.	X		
Controleer of de acculader onbeschadigd is en goed werkt.	X		
Controleer of het draagstel niet beschadigd is.	X		
Controleer of alle koppelstukken, aansluitingen en kabels intact en schoon zijn.		X	
Controleer de aansluitingen tussen de accu en de machine en controleer tevens de aansluiting tussen de accu en de acculader.			X

# TECHNISCHE GEGEVENS

## Technische gegevens

	536LiL	536LiR
<b>Motor</b>		
Motortype	BLDC (borstelloos) 36 V	BLDC (borstelloos) 36 V
Toerental van uitgaan as, tpm	5500	5500
Maaibreedte, mm	400	400
<b>Gewicht</b>		
Gewicht zonder accu, kg	3	3,8
Gewicht met accu, kg	4,2	5
<b>Gebruiksduur accu</b>		
Gebruiksduur accu, min., (vrijlopend) met SavE ingeschakeld	60	60
<b>Lawaai-emissie</b>		
(zie opm. 1)		
Geluidsvermogen, gemeten dB(A)	92	92
Geluidsvermogen, gegarandeerd $L_{WA}$ dB(A)	96	96
<b>Geluidsniveaus</b>		
(zie opm. 2)		
Equivalent geluidsdruk niveau bij het oor van de gebruiker, gemeten volgens EN ISO 60335-91-2 en ISO 22868, dB(A):	81	76
<b>Trillingsniveau</b>		
(zie opm. 3)		
Trillingsniveau in handvat, gemeten volgens ISO 22867, $m/s^2$		
Uitgerust met trimmerkop (origineel), links/rechts	1.7/0.5	2.6/2.1

Gebruik in uw machine uitsluitend originele BLi-accu's van Husqvarna.

<b>Laders die geschikt zijn voor de gespecificeerde accu's, BLi.</b>		
Batterijlader	QC120	QC330
Netspanning, V	220-240	100-240
Frequentie, Hz	50-60	50-60
Vermogen, W	125	330

Opm. 1: Emissie van geluid naar de omgeving gemeten als geluidsvermogen ( $L_{WA}$ ) volgens EG-richtlijn 2000/14/EG. Het verschil tussen het gegarandeerde en het gemeten geluidsvermogen is dat het gegarandeerde geluidsvermogen ook de dispersie in het meetresultaat meeneemt, en ook variaties tussen verschillende machines van hetzelfde model, conform Richtlijn 2000/14/EG.

Opm. 2: De gerapporteerde gegevens voor het equivalente geluidsdruk niveau vertonen een typische statistische spreiding (standaardafwijking) van 3 dB (A).

Opm. 3: De gerapporteerde gegevens voor het equivalente trillingsniveau vertonen een typische statistische spreiding (standaardafwijking) van  $2 m/s^2$ .

Goedgekeurde accessoires	Type	Beschermkap voor de snijuitrusting, Artikelnr.
Trimmerkop	T25B (Ø 2,0 mm draad)	577 01 83-01



---

# TECHNISCHE GEGEVENS

---

## EG-verklaring van overeenstemming (Alleen geldig voor Europa)

Husqvarna AB, SE-561 82 Huskvarna, Zweden, telefoon: +46 36 14 65 00, verklaart hierbij dat de accutrimmers **Husqvarna 536LiL, 536LiR** met serienummers van 2012 en later (het jaartal staat duidelijk op het productplaatje vermeld, gevolgd door het serienummer) voldoen aan de vereisten van de volgende EU-richtlijnen:

- van 17 mei 2006 "betreffende machines" **2006/42/EG**.
- van 15 december 2004 "betreffende elektromagnetische compatibiliteit" **2004/108/EEC**.
- van 8 mei 2000 "betreffende geluidsemissie door materieel voor gebruik buitenshuis" **2000/14/EG**.
- van 12 december 2006 "inzake elektrisch materiaal bestemd voor gebruik binnen bepaalde spanningsgrenzen" **2006/95/EG**.
- van 6 september 2006 "inzake batterijen en accu's, alsook afgedankte batterijen en accu's" **2006/66/EG**.

Aangemelde instantie 0404, SMP Svensk Maskinprovning AB, Box 7035, SE-750 07 Uppsala, Zweden, heeft een overeenstemmingsbeoordeling uitgevoerd conform bijlage VI van Richtlijn 2000/14/EG en een certificaat uitgereikt met het nummer:

**01/1610/002**

VDE-Prüf- und Zertifizierungsinstitut GmbH, Meriansstrasse 28, DE-63069 Offenbach (Am Main), Duitsland, heeft een vrijwillig typeonderzoek uitgevoerd ten behoeve van Husqvarna AB.

Voor informatie betreffende lawaaiemissies, zie hoofdstuk Technische gegevens.

De volgende normen zijn van toepassing:

**EN 60335-1, IEC 60335-2-91, EN 62133, EN 60335-2-29, EN ISO 11806**

Huskvarna, 7 mei 2012



Peter Lameli, CTO (erkende vertegenwoordiger voor Husqvarna AB en verantwoordelijk voor technische documentatie.)

# T25B



1

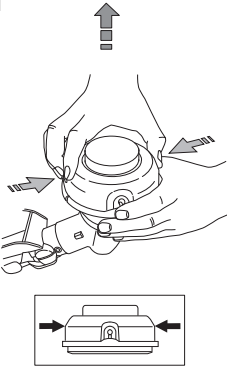

2

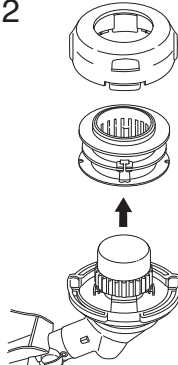

3

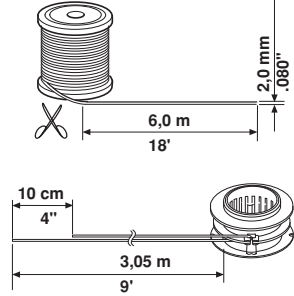

4

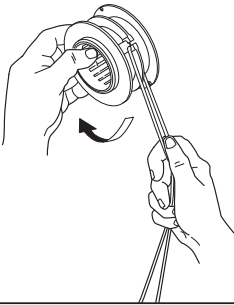

5

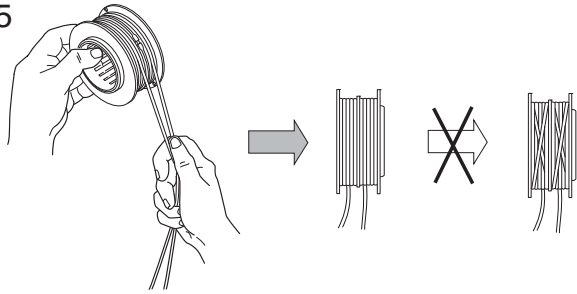

6

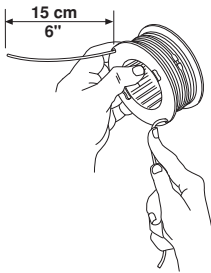

7

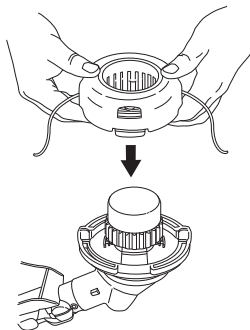

8

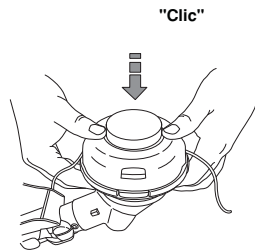

9

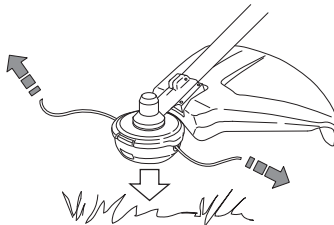



1156476-20



2014-01-23